

Inspiron 17



5000 Series

Szervizelési kézikönyv

Számítógép típusa: Inspiron 17-5749
Szabályozó modell: P26E
Szabályozó típus: P26E001



Megjegyzések, figyelmeztetések és vigyázat jelzések

-  **MEGJEGYZÉS:** A MEGJEGYZÉSEK fontos tudnivalókat tartalmaznak, amelyek a számítógép biztonságosabb és hatékonyabb használatát segítik.
 -  **FIGYELMEZTETÉS:** A FIGYELMEZTETÉS hardverhiba vagy adatvesztés lehetőségére hívja fel a figyelmet, egyben közli a probléma elkerülésének módját.
 -  **VIGYÁZAT:** A VIGYÁZAT jelzés az esetleges tárgyi vagy személyi sérülés, illetve életveszély lehetőségére hívja fel a figyelmet.
-

Copyright © 2014 Dell Inc. Minden jog fenntartva. Ezt a terméket az amerikai és a nemzetközi szerzői jogokról szóló törvények védik. A Dell™ és a Dell logó a Dell Inc. bejegyzett védjegye az Amerikai Egyesült Államokban és/vagy más országokban. Minden más márka és név, melyet itt említünk, azok megfelelő vállalatának bejegyzett védjegyei.

Tartalomjegyzék

| | |
|--|-----------|
| Mielőtt elkezdene dolgozni a számítógép belsejében..... | 9 |
| Előkészületek | 9 |
| Biztonsági előírások..... | 9 |
| Ajánlott eszközök..... | 11 |
| Miután befejezte a munkát a számítógép belsejében..... | 12 |
| Az akkumulátor eltávolítása..... | 13 |
| Művelet..... | 13 |
| Az akkumulátor visszahelyezése..... | 14 |
| Művelet..... | 14 |
| Az alapburkolat eltávolítása..... | 15 |
| Előzetes tennivalók..... | 15 |
| Művelet..... | 16 |
| Az alap burkolat visszahelyezése..... | 17 |
| Művelet..... | 17 |
| Utólagos tennivalók..... | 17 |
| Az optikai meghajtó eltávolítása..... | 18 |
| Előzetes tennivalók..... | 18 |
| Művelet..... | 18 |
| Az optikai meghajtó visszahelyezése..... | 21 |
| Művelet..... | 21 |
| Utólagos tennivalók..... | 21 |

| | |
|---|-----------|
| A merevlemez-meghajtó eltávolítása..... | 22 |
| Előzetes tennivalók..... | 22 |
| Művelet..... | 22 |
| A merevlemez-meghajtó visszahelyezése..... | 25 |
| Művelet..... | 25 |
| Utólagos tennivalók..... | 25 |
| A memóriamodul eltávolítása..... | 26 |
| Előzetes tennivalók..... | 26 |
| Művelet..... | 27 |
| A memóriamodul visszahelyezése..... | 28 |
| Művelet..... | 28 |
| Utólagos tennivalók..... | 29 |
| A vezeték nélküli kártya eltávolítása..... | 30 |
| Előzetes tennivalók..... | 30 |
| Művelet..... | 30 |
| A vezeték nélküli kártya cseréje..... | 32 |
| Művelet..... | 32 |
| Utólagos tennivalók..... | 32 |
| A billentyűzet eltávolítása..... | 33 |
| Előzetes tennivalók..... | 33 |
| Művelet..... | 33 |
| A billentyűzet visszahelyezése..... | 36 |
| Művelet..... | 36 |
| A billentyűzetkábelek összehajtása..... | 36 |
| Utólagos tennivalók..... | 39 |

| | |
|---|-----------|
| A csuklótámasz eltávolítása..... | 40 |
| Előzetes tennivalók..... | 40 |
| Művelet..... | 41 |
| A csuklótámasz visszahelyezése..... | 45 |
| Művelet..... | 45 |
| Utólagos tennivalók..... | 45 |
| A bekapcsológomb panel eltávolítása..... | 46 |
| Előzetes tennivalók..... | 46 |
| Művelet..... | 46 |
| A bekapcsológomb-panel visszahelyezése..... | 48 |
| Művelet..... | 48 |
| Utólagos tennivalók..... | 48 |
| Az érintőpanel eltávolítása..... | 49 |
| Előzetes tennivalók..... | 49 |
| Művelet..... | 49 |
| Az érintőpanel visszahelyezése..... | 51 |
| Művelet..... | 51 |
| Utólagos tennivalók..... | 51 |
| Az akkumulátor csatlakozókártya eltávolítása..... | 52 |
| Előzetes tennivalók..... | 52 |
| Művelet..... | 53 |
| Az akkumulátor csatlakozókártya visszahelyezése..... | 54 |
| Művelet..... | 54 |
| Utólagos tennivalók..... | 54 |

| | |
|---|-----------|
| Az I/O panel eltávolítása..... | 55 |
| Előzetes tennivalók..... | 55 |
| Művelet..... | 55 |
| Az I/O kártya visszahelyezése..... | 57 |
| Művelet..... | 57 |
| Utólagos tennivalók..... | 57 |
| Az optikai meghajtó csatlakozókártya eltávolítása..... | 58 |
| Előzetes tennivalók..... | 58 |
| Művelet..... | 59 |
| Az optikai meghajtó csatlakozókártya visszahelyezése | |
| 60 | |
| Művelet..... | 60 |
| Utólagos tennivalók..... | 60 |
| A gombem eltávolítása..... | 61 |
| Előzetes tennivalók..... | 61 |
| Művelet..... | 61 |
| A gombem visszahelyezése..... | 63 |
| Művelet..... | 63 |
| Utólagos tennivalók..... | 63 |
| A hangszórók eltávolítása..... | 64 |
| Előzetes tennivalók..... | 64 |
| Művelet..... | 64 |
| A hangszórók visszahelyezése..... | 66 |
| Művelet..... | 66 |
| Utólagos tennivalók..... | 66 |

| | |
|---|-----------|
| Az alaplap eltávolítása..... | 67 |
| Előzetes tennivalók..... | 67 |
| Művelet..... | 67 |
| Az alaplap visszahelyezése..... | 70 |
| Művelet..... | 70 |
| Utólagos tennivalók..... | 70 |
| A hűtőborda szerkezet eltávolítása..... | 72 |
| Előzetes tennivalók..... | 72 |
| Művelet..... | 72 |
| A hűtőborda szerkezet visszahelyezése..... | 74 |
| Művelet..... | 74 |
| Utólagos tennivalók..... | 74 |
| A kijelzőszerkezet eltávolítása..... | 76 |
| Előzetes tennivalók..... | 76 |
| Művelet..... | 76 |
| A kijelzőszerkezet visszahelyezése..... | 79 |
| Művelet..... | 79 |
| Utólagos tennivalók..... | 79 |
| A kijelzőelőlap eltávolítása..... | 81 |
| Előzetes tennivalók..... | 81 |
| Művelet..... | 81 |
| A kijelzőelőlap visszahelyezése..... | 83 |
| Művelet..... | 83 |
| Utólagos tennivalók..... | 83 |



| | |
|--|-----------|
| A kamera eltávolítása..... | 84 |
| Előzetes tennivalók..... | 84 |
| Művelet..... | 84 |
| A kamera visszahelyezése..... | 86 |
| Művelet..... | 86 |
| Utólagos tennivalók..... | 86 |
| A kijelzőpanel eltávolítása..... | 87 |
| Előzetes tennivalók..... | 87 |
| Művelet..... | 87 |
| A kijelzőpanel visszahelyezése..... | 90 |
| Művelet..... | 90 |
| Utólagos tennivalók..... | 90 |
| A kijelző hátlap és az antenna szerkezet eltávolítása..... | 91 |
| Előzetes tennivalók..... | 91 |
| Művelet..... | 91 |
| A kijelző hátlap és az antenna szerkezet visszahelyezése..... | 93 |
| Művelet..... | 93 |
| Utólagos tennivaló..... | 93 |
| A BIOS frissítése..... | 94 |
| Segítség igénybevétele és a Dell elérhetőségei..... | 95 |
| Segítség források..... | 95 |
| A Dell elérhetőségei..... | 96 |

Mielőtt elkezdene dolgozni a számítógép belsejében

 **FIGYELMEZTETÉS:** A komponensek és kártyák sérülésének elkerülése érdekében a szélüknél fogja meg azokat, és ne érintse meg a tűket vagy a csatlakozókat.









 **MEGJEGYZÉS:** A jelen dokumentumban található képek a megrendelt konfigurációtól függően eltérhetnek a számítógépen megjelenő képektől.

Előkészületek

1. Mentse és zárjon be minden nyitott fájlt, majd lépjen ki minden futó alkalmazásból.
 2. Kapcsolja ki a számítógépet.
 - Windows 8.1: A **Start** képernyőn, kattintson vagy koppintson a főkapcsoló ikonra  → **Leállítás**.
 - Windows 7: Kattintson vagy koppintson a **Start** → **Leállítás** lehetőségre.
-  **MEGJEGYZÉS:** Ha más operációs rendszert használ, a leállítás tekintetében olvassa el az adott operációs rendszer dokumentációját.
3. Áramtalanítsa a számítógépet és minden csatolt eszközt.
 4. A számítógépről csatlakoztasson le minden kábelt, mint pl. a telefonkábelek, hálózati kábelek stb.
 5. A számítógépről csatlakoztasson le minden eszközt és perifériát, mint pl. a billentyűzet, egér, monitor stb.
 6. Távolítsa el minden média kártyát és optikai lemezt a számítógépből, ha van.

Biztonsági előírások

Végezze el a következő óvintézkedéseket a számítógép potenciális károsodásának elkerülése és a saját biztonsága érdekében.

-  **VIGYÁZAT:** A számítógép belsejében végzett munka előtt olvassa el figyelmesen a számítógéphez mellékelt biztonsági tudnivalókat. További biztonsági útmutatásokat a dell.com/regulatory_compliance címen elérhető Megfelelőségi honlapon találhat.
-  **VIGYÁZAT:** Csakoztasson szét minden áramellátást, mielőtt a számítógép burkolati paneljeit kinyitná. Miután befejezte a számítógép belsejében a munkát, helyezzen vissza minden fedelet, panelt és csavart még azelőtt, hogy áramforráshoz csatlakoztatná a gépet.
-  **FIGYELMEZTETÉS:** A számítógép sérülésének elkerülése érdekében sima és tiszta munkafelületen dolgozzon.
-  **FIGYELMEZTETÉS:** A komponensek és kártyák sérülésének elkerülése érdekében a szélüknél fogja meg azokat, és ne érintse meg a tűket vagy a csatlakozókat.
-  **FIGYELMEZTETÉS:** Csak a Dell műszaki segítő csapata által jóváhagyott hibaelhárítási és javítási műveleteket végezheti el. A Dell által nem jóváhagyott szervizelésből eredő károkra a Dell jótállása nem érvényes. Lásd a biztonsági utasításokat, amelyeket a termékhez kapott, illetve a dell.com/regulatory_compliance weboldalon megtalálhatja azokat.
-  **FIGYELMEZTETÉS:** Mielőtt bármihez hozzáér a számítógép belsejében, földelje le magát úgy, hogy egy festetlen fém felületet megérint, mint pl. a számítógép hátsó fém része. Miközben dolgozik, rendszeresen érintsen meg egy fedetlen fém felületet a statikus elektromosság kisütése érdekében, amely a belső alkatrészek károsodását okozhatja.
-  **FIGYELMEZTETÉS:** Amikor leválaszt egy kábelt, a csatlakozónál vagy a húzófülénél fogva húzza és ne magánál a kábelnél fogva. Néhány kábelnek zárófüllet ellátott csatlakozói vannak, vagy csavarosak, melyeket ki kell engedni a kábel szétcsatlakoztatása előtt. Amikor csatlakoztatja a kábeleket, bizonyosodjon meg affelől, hogy a portok és csatlakozók megfelelő irányban állnak-e és egy felé.
-  **FIGYELMEZTETÉS:** A hálózati kábel kihúzásakor először a számítógépből húzza ki a kábelt, majd a hálózati eszközből.
-  **FIGYELMEZTETÉS:** Nyomja be és vegye ki a médiakártya-olvasóban lévő kártyákat.

Ajánlott eszközök

A jelen dokumentumban szereplő eljárások a következő szerszámokat igényelhetik:

- Csillagfejű csavarhúzó
- Műanyag pálca

Miután befejezte a munkát a számítógép belsejében

 **FIGYELMEZTETÉS:** Ha a számítógépben csavarok maradnak szabadon vagy nem megfelelően meghúzva, azzal a számítógép komoly sérülését okozhatja.

- 1 Helyezzen vissza minden csavart, és gondoskodjon arról, hogy ne maradjanak felhasználatlan csavarok a számítógép belsejében.
- 2 Mielőtt a számítógépet újra használatba veszi, csatlakoztasson minden eszközt, perifériát és kábelt, amelyet korábban lecsatlakoztatott.
- 3 Helyezze vissza a médiakártyákat, lemezeket és egyéb portokat, amelyeket a számítógépből a munka megkezdése előtt eltávolított.
- 4 Csatlakoztassa a számítógépét és minden hozzá csatolt eszközt elektromos aljzataikra.
- 5 Kapcsolja be a számítógépet.

Az akkumulátor eltávolítása

! VIGYÁZAT: A számítógép belsejében végzett munka előtt olvassa el a számítógéphez mellékelt biztonsági tudnivalókat és kövesse a következő fejezet utasításait: [Mielőtt elkezdene dolgozni a számítógép belsejében](#). Miután befejezte a munkát a számítógép belsejében, kövesse a következő fejezet utasításait: [Miután befejezte a munkát a számítógép belsejében](#). További biztonsági útmutatásokat a dell.com/regulatory_compliance címen elérhető Megfelelőségi honlapon találhat.

Művelet

- 1 Zárja le a kijelzőt és fordítsa a számítógépet a hátoldalával felfelé.
- 2 Csúsztassa az akkumulátor reteszeket nyitott állásba.

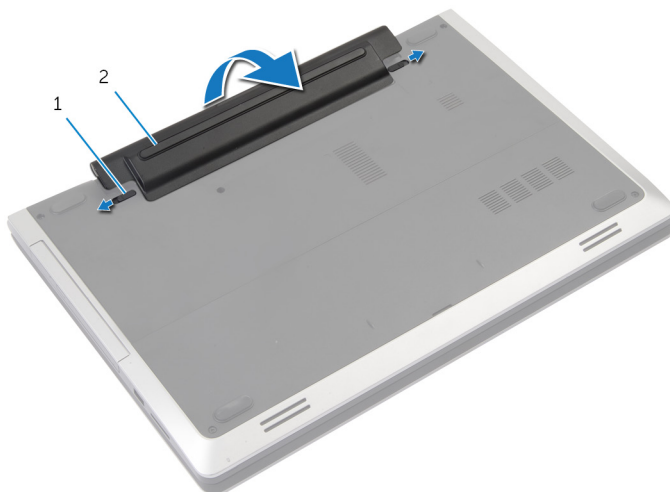

1 reteszek (2)

2 akkumulátor

- 3 Emelje ki az akkumulátort az akkumulátorrekeszből.
- 4 Fordítsa fel a számítógépet, és nyissa ki a kijelzőt, amennyire csak lehetséges.
- 5 Nyomja meg és 5 másodpercig tartsa lenyomva az alaplap leföldeléséhez.

Az akkumulátor visszahelyezése



VIGYÁZAT: A számítógép belsejében végzett munka előtt olvassa el a számítógéphez mellékelt biztonsági tudnivalókat és kövesse a következő fejezet utasításait: [Mielőtt elkezdene dolgozni a számítógép belsejében](#). Miután befejezte a munkát a számítógép belsejében, kövesse a következő fejezet utasításait: [Miután befejezte a munkát a számítógép belsejében](#). További biztonsági útmutatásokat a dell.com/regulatory_compliance címen elérhető Megfelelőségi honlapon találhat.

Művelet

- 1 Állítsa az akkumulátoron lévő füleket az akkumulátorrekeszen található nyílásokhoz.
- 2 Pattintsa a helyére az akkumulátort.

Az alapburkolat eltávolítása



VIGYÁZAT: A számítógép belsejében végzett munka előtt olvassa el a számítógéphez mellékelt biztonsági tudnivalókat és kövesse a következő fejezet utasításait: [Mielőtt elkezdene dolgozni a számítógép belsejében](#). Miután befejezte a munkát a számítógép belsejében, kövesse a következő fejezet utasításait: [Miután befejezte a munkát a számítógép belsejében](#). További biztonsági útmutatásokat a dell.com/regulatory_compliance címen elérhető Megfelelőségi honlapon találhat.

Előzetes tennivalók

Távolítsa el az [akkumulátort](#).

Művelet

- 1 Távolítsa el az alapburkolatot a számítógép aljához rögzítő csavarokat.

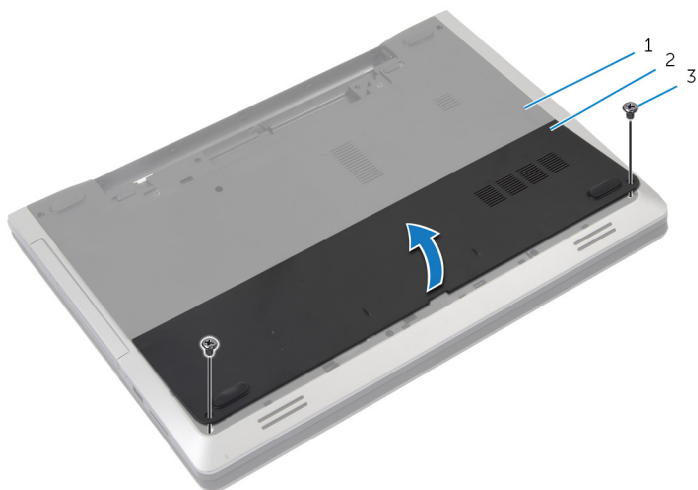

1 a számítógép alapja

2 alapburkolat

3 csavarok (2)

- 2 Az ujjbegyei segítségével feszítse le az alapburkolatot és emelje le a számítógép aljáról.

Az alap burkolat visszahelyezése



VIGYÁZAT: A számítógép belsejében végzett munka előtt olvassa el a számítógéphez mellékelt biztonsági tudnivalókat és kövesse a következő fejezet utasításait: [Mielőtt elkezdene dolgozni a számítógép belsejében](#). Miután befejezte a munkát a számítógép belsejében, kövesse a következő fejezet utasításait: [Miután befejezte a munkát a számítógép belsejében](#). További biztonsági útmutatásokat a dell.com/regulatory_compliance címen elérhető Megfelelőségi honlapon találhat.

Művelet

- 1 Csúsztassa az alapburkolaton lévő fület a számítógép alján található nyílásokba, és óvatosan pattintsa a helyére az alsó burkolatot.
- 2 Helyezze vissza az alap burkolatot a számítógép aljához rögzítő csavarokat.

Utólagos tennivalók

Helyezze vissza az [akkumulátort](#).

Az optikai meghajtó eltávolítása



VIGYÁZAT: A számítógép belsejében végzett munka előtt olvassa el a számítógéphez mellékelt biztonsági tudnivalókat és kövesse a következő fejezet utasításait: [Mielőtt elkezdene dolgozni a számítógép belsejében](#). Miután befejezte a munkát a számítógép belsejében, kövesse a következő fejezet utasításait: [Miután befejezte a munkát a számítógép belsejében](#). További biztonsági útmutatásokat a dell.com/regulatory_compliance címen elérhető Megfelelőségi honlapon találhat.

Előzetes tennivalók

Távolítsa el az [akkumulátort](#).

Művelet

- 1 Távolítsa el a csavarokat, amelyek az optikai meghajtó szerkezetet a számítógép aljához rögzítik.

- 2 Ujjbeggyel csúsztassa ki az optikai meghajtó szerkezetet a meghajtórekeszből.

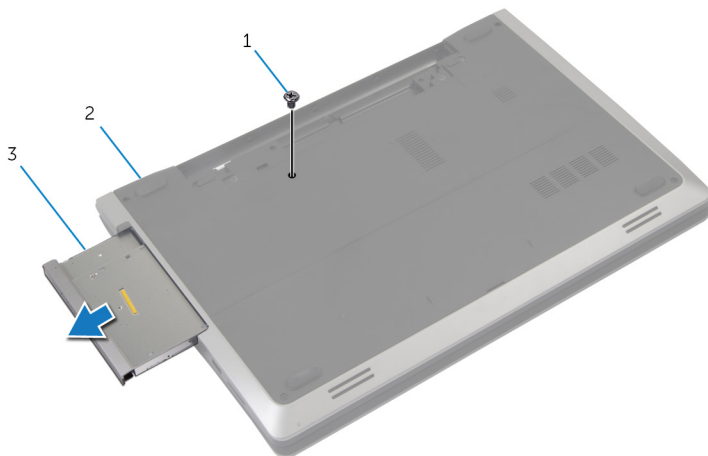

1 csavar

2 a számítógép alapja

3 optikai meghajtó szerkezet

- 3 Távolítsa el a csavart, amely az optikai meghajtó keretét az optikai meghajtó szerkezethez rögzíti.
- 4 Távolítsa el az optikai meghajtó keretét az optikai meghajtó szerkezetről.

- 5 Óvatosan fejtse ki az optikai meghajtó előlapját, és távolítsa el az optikai meghajtót.

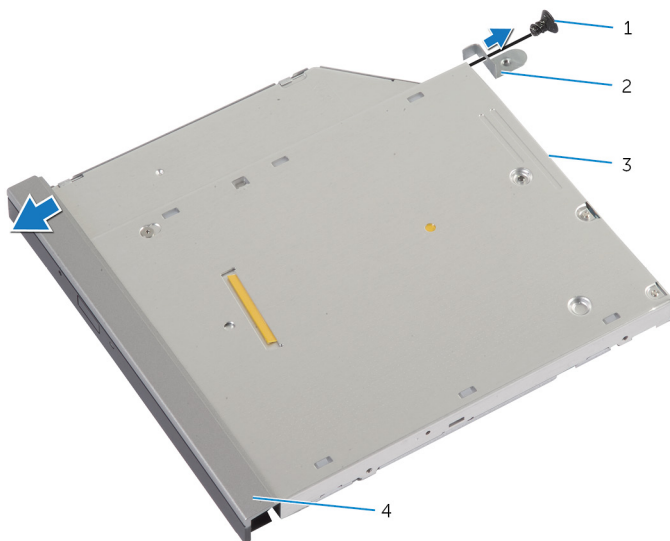

1 csavar

2 az optikai meghajtó kerete

3 optikai meghajtó

4 az optikai meghajtó
előlapja

Az optikai meghajtó visszahelyezése



VIGYÁZAT: A számítógép belsejében végzett munka előtt olvassa el a számítógéphez mellékelt biztonsági tudnivalókat és kövesse a következő fejezet utasításait: [Mielőtt elkezdene dolgozni a számítógép belsejében](#). Miután befejezte a munkát a számítógép belsejében, kövesse a következő fejezet utasításait: [Miután befejezte a munkát a számítógép belsejében](#). További biztonsági útmutatásokat a dell.com/regulatory_compliance címen elérhető Megfelelőségi honlapon találhat.



Művelet

- 1 Illessze az optikai meghajtó előlapján található fület az optikai meghajtón található nyílásokhoz, majd pattintsa az előlapot a helyére.
- 2 Illessze egymáshoz az optikai meghajtó keretének csavarhelyeit és az optikai meghajtó szerkezet csavarhelyeit.
- 3 Helyezze vissza ki a csavart, amely az optikai meghajtó keretét az optikai meghajtó szerkezethez rögzíti.
- 4 Az optikai meghajtó szerkezetet csúsztassa az optikai meghajtó rekeszbe úgy, hogy az optikai meghajtó keret csavarlyukai a számítógép alapján lévő csavarlyukakhoz illeszkedjenek.
- 5 Helyezze vissza a csavarokat, amelyek az optikai meghajtó szerelvényt a számítógép aljához rögzítik.

Utólagos tennivalók

Helyezze vissza az [akkumulátort](#).

A merevlemez-meghajtó eltávolítása

-  **VIGYÁZAT:** A számítógép belsejében végzett munka előtt olvassa el a számítógéphez mellékelt biztonsági tudnivalókat és kövesse a következő fejezet utasításait: [Mielőtt elkezdene dolgozni a számítógép belsejében](#). Miután befejezte a munkát a számítógép belsejében, kövesse a következő fejezet utasításait: [Miután befejezte a munkát a számítógép belsejében](#). További biztonsági útmutatásokat a dell.com/regulatory_compliance címen elérhető Megfelelőségi honlapon találhat.
-  **FIGYELMEZTETÉS:** A merevlemez-meghajtók törékenyek. Óvatosan járjon el, amikor a merevlemez-meghajtót kezeli.
-  **FIGYELMEZTETÉS:** Az adatvesztés megelőzése érdekében ne távolítsa el a merevlemez-meghajtót, ha a számítógép bekapcsolt vagy alvó állapotban van.

Előzetes tennivalók

- 1 Távolítsa el az [akkumulátort](#).
- 2 Távolítsa el az [alapburkolatot](#).

Művelet

- 1 Távolítsa el a csavarokat, amelyek a merevlemez-meghajtó szerkezetet a számítógép aljához rögzítik.
- 2 A húzófül használatával csúsztassa el a merevlemez-meghajtó egységet annak érdekében, hogy leválassza azt az alaplapi csatlakozóról.

- 3** Emelje ki a merevlemez-meghajtó szerelvényt a számítógép alapjából.

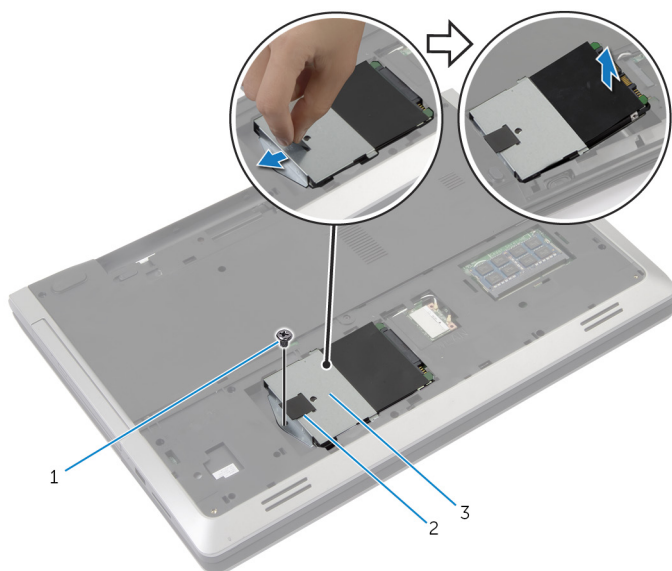

1 csavar

2 húzófül

3 merevlemez-meghajtó
szerkezet

- 4** Távolítsa el a csavarokat, amelyek a merevlemez-meghajtó keretet a merevlemez-meghajtóra rögzítik.

- 5 A húzófül használatával a merevlemez-meghajtó keretet emelje le a merevlemezről.

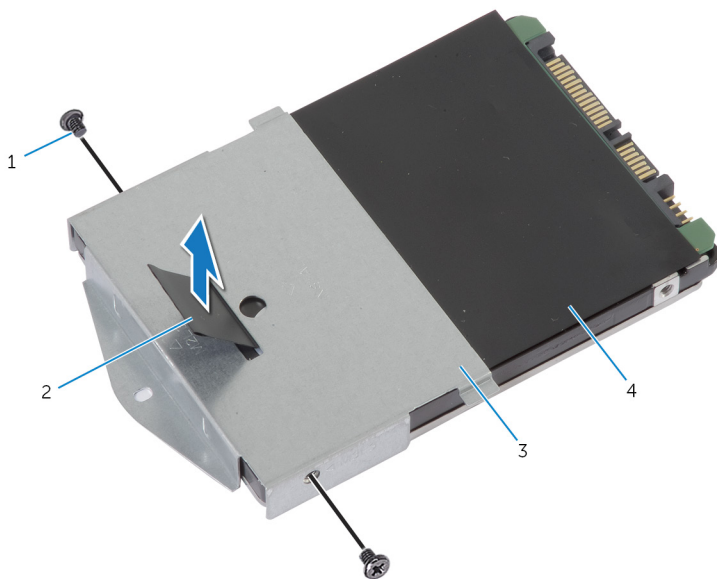

1 csavarok (2)

2 húzófül

3 merevlemez-meghajtó
kerete

4 merevlemez-meghajtó

A merevlemez-meghajtó visszahelyezése



VIGYÁZAT: A számítógép belsejében végzett munka előtt olvassa el a számítógéphez mellékelt biztonsági tudnivalókat és kövesse a következő fejezet utasításait: [Mielőtt elkezdene dolgozni a számítógép belsejében](#). Miután befejezte a munkát a számítógép belsejében, kövesse a következő fejezet utasításait: [Miután befejezte a munkát a számítógép belsejében](#). További biztonsági útmutatásokat a dell.com/regulatory_compliance címen elérhető Megfelelőségi honlapon találhat.



FIGYELMEZTETÉS: A merevlemez-meghajtók törékenyek. Óvatosan járjon el, amikor a merevlemez-meghajtót kezeli.

Művelet

- 1 Illessze egymáshoz a merevlemez-meghajtó keret csavarhelyeit és a merevlemez-meghajtón lévő csavarhelyeket.
- 2 Helyezze vissza a csavarokat, amelyek a merevlemez-keretet a merevlemezhez rögzítik.
- 3 Tegye a merevlemez szerelvényt a merevlemez rekeszbe.
- 4 Csúsztassa be, majd csatlakoztassa a merevlemez-szerelvényt az alaplaphoz.
- 5 Helyezze vissza a csavarokat, amelyek a merevlemez-meghajtó szerkezetet a számítógép aljához rögzítik.

Utólagos tennivalók

- 1 Helyezze vissza az [alap burkolatot](#).
- 2 Helyezze vissza az [akkumulátort](#).

A memóriamodul eltávolítása



VIGYÁZAT: A számítógép belsejében végzett munka előtt olvassa el a számítógéphez mellékelt biztonsági tudnivalókat és kövesse a következő fejezet utasításait: [Mielőtt elkezdene dolgozni a számítógép belsejében](#). Miután befejezte a munkát a számítógép belsejében, kövesse a következő fejezet utasításait: [Miután befejezte a munkát a számítógép belsejében](#). További biztonsági útmutatásokat a dell.com/regulatory_compliance címen elérhető Megfelelőségi honlapon találhat.

Előzetes tennivalók

- 1 Távolítsa el az [akkumulátort](#).
- 2 Távolítsa el az [alapburkolatot](#).

Művelet

- 1 Ujjbeggyel húzza szét a biztosítókapcsokat a memóriamodul foglalatára mindkét végén, amíg a memóriamodul kiugrik.

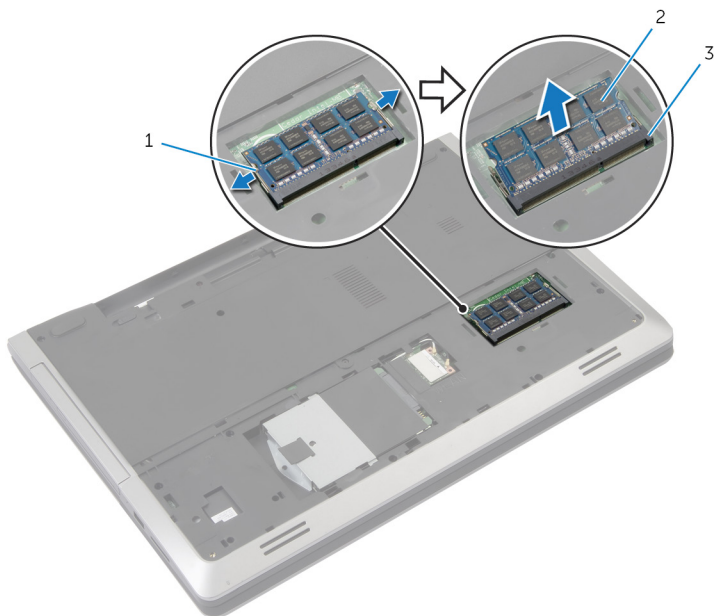

1 rögzítőkapcsok (2)

2 memóriamodul

3 memóriamodul foglalat

- 2 Csúsztassa ki a memóriamodult a memóriamodul foglalatból.

A memóriamodul visszahelyezése



VIGYÁZAT: A számítógép belsejében végzett munka előtt olvassa el a számítógéphez mellékelt biztonsági tudnivalókat és kövesse a következő fejezet utasításait: [Mielőtt elkezdene dolgozni a számítógép belsejében](#). Miután befejezte a munkát a számítógép belsejében, kövesse a következő fejezet utasításait: [Miután befejezte a munkát a számítógép belsejében](#). További biztonsági útmutatásokat a dell.com/regulatory_compliance címen elérhető Megfelelőségi honlapon találhat.

Művelet

- 1 Illessze a memóriamodulon lévő bemetszést a memóriamodul foglalatában található fülhöz.

- 2 Megdöntve csúsztassa a memóriamodult a foglalatába, majd nyomja le a memóriamodult, hogy a helyére pattanjon.

 **MEGJEGYZÉS:** Ha nem hall kattanást, távolítsa el a memóriamodult kártyát, és helyezze be újra.

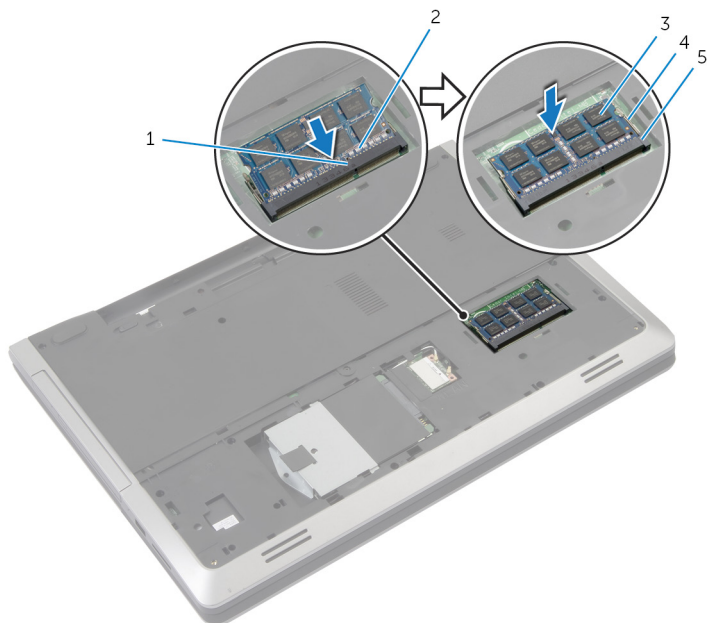

- | | | | |
|---|-----------------------|---|--------------------|
| 1 | fül | 2 | bemetszés |
| 3 | memóriamodul | 4 | rögzítőkapcsok (2) |
| 5 | memóriamodul foglalat | | |

Utólagos tennivalók

- 1 Helyezze vissza az [alap burkolatot](#).
- 2 Helyezze vissza az [akkumulátort](#).

A vezeték nélküli kártya eltávolítása



VIGYÁZAT: A számítógép belsejében végzett munka előtt olvassa el a számítógéphez mellékelt biztonsági tudnivalókat és kövesse a következő fejezet utasításait: [Mielőtt elkezdene dolgozni a számítógép belsejében](#). Miután befejezte a munkát a számítógép belsejében, kövesse a következő fejezet utasításait: [Miután befejezte a munkát a számítógép belsejében](#). További biztonsági útmutatásokat a dell.com/regulatory_compliance címen elérhető Megfelelőségi honlapon találhat.

Előzetes tennivalók

- 1 Távolítsa el az [akkumulátort](#).
- 2 Távolítsa el az [alapburkolatot](#).

Művelet

- 1 Válassza le az antennakábeleket a vezeték nélküli kártyáról.
- 2 A vezeték nélküli kártya kioldásához nyomja be a rögzítőfület.

3 A vezeték nélküli kártyát csúsztassa ki a vezeték nélküli kártya nyílásból.

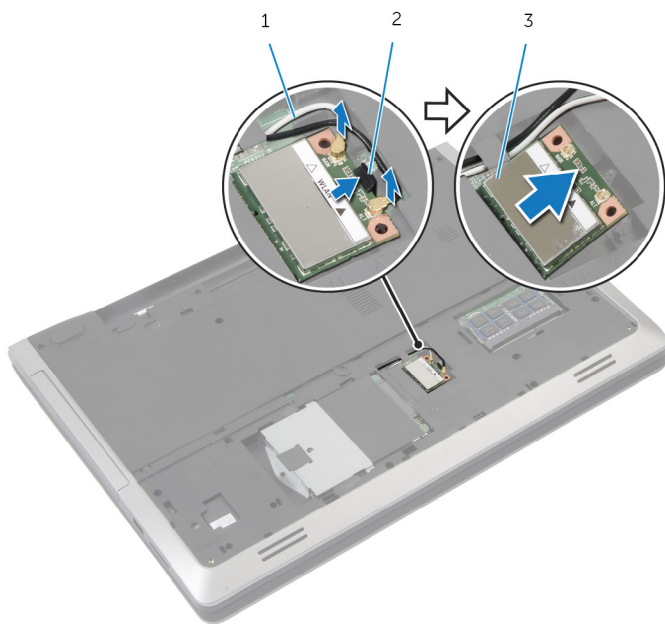

1 antennakábelek (2)

2 rögzítőfül

3 vezeték nélküli kártya

A vezeték nélküli kártya cseréje

 **VIGYÁZAT:** A számítógép belsejében végzett munka előtt olvassa el a számítógéphez mellékelt biztonsági tudnivalókat és kövesse a következő fejezet utasításait: [Mielőtt elkezdene dolgozni a számítógép belsejében](#). Miután befejezte a munkát a számítógép belsejében, kövesse a következő fejezet utasításait: [Miután befejezte a munkát a számítógép belsejében](#). További biztonsági útmutatásokat a dell.com/regulatory_compliance címen elérhető Megfelelőségi honlapon találhat.

Művelet

 **FIGYELMEZTETÉS:** A vezeték nélküli kártya sérülésének elkerülése érdekében ne helyezzen kábelt alá.

- 1 Illessze a vezeték nélküli kártya bemetszését a vezeték nélküli kártya csatlakozón lévő fülhöz.
- 2 A vezeték nélküli kártyát megdöntve helyezze a csatlakozóba.
- 3 Húzza szét a biztosítófület, majd rögzítse a vezeték nélküli kártyát a helyén.
- 4 Csatlakoztassa az antennakábeleket a vezeték nélküli kártyához.

A következő táblázat tartalmazza a számítógép által támogatott vezeték nélküli kártyák antennakábeleinek színekét.

| A vezeték nélküli kártya csatlakozói | Az antennakábel színek kódjai |
|--------------------------------------|-------------------------------|
| Fő (fehér háromszög) | fehér |
| Kisegítő (fekete háromszög) | fekete |

Utólagos tennivalók

- 1 Helyezze vissza az [alap burkolatot](#).
- 2 Helyezze vissza az [akkumulátort](#).

A billentyűzet eltávolítása



VIGYÁZAT: A számítógép belsejében végzett munka előtt olvassa el a számítógéphez mellékelt biztonsági tudnivalókat és kövesse a következő fejezet utasításait: [Mielőtt elkezdene dolgozni a számítógép belsejében](#). Miután befejezte a munkát a számítógép belsejében, kövesse a következő fejezet utasításait: [Miután befejezte a munkát a számítógép belsejében](#). További biztonsági útmutatásokat a dell.com/regulatory_compliance címen elérhető Megfelelőségi honlapon találhat.

Előzetes tennivalók

Távolítsa el az [akkumulátort](#).

Művelet

- 1 Fordítsa fel a számítógépet, és nyissa ki a kijelzőt, amennyire csak lehetséges.
- 2 Egy műanyag pálca használatával óvatosan oldja ki a fűleket, amelyek a billentyűzetet a csuklótámasz szerkezetéhez rögzítik.

- 3 Óvatosan fordítsa fel a billentyűzetet, és tegye a csuklótámasz szerkezetre.

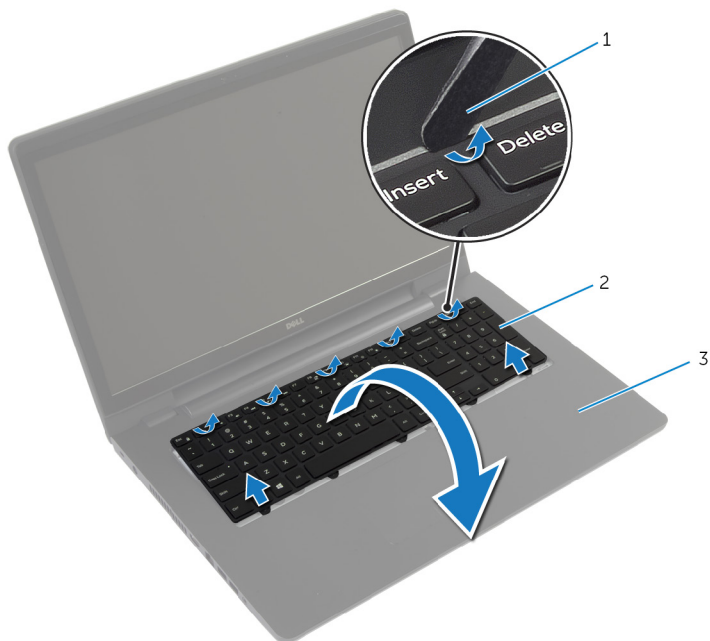

1 műanyag pálcá

2 billentyűzet

3 csuklótámasz szerkezet

- 4 Emelje fel a reteszeket, és válassza le a billentyűzet kábelét, illetve a billentyűzet háttérvilágításának kábelét az alaplapról.



MEGJEGYZÉS: A háttérvilágítással ellátott billentyűzet opcionális. Billentyűzet-háttérvilágítás kábele csak a háttérvilágításos billentyűzettel ellátott laptopokon található meg.

5 A kábelekkel együtt emelje le a billentyűzetet a csuklótámasz szerkezetéről.

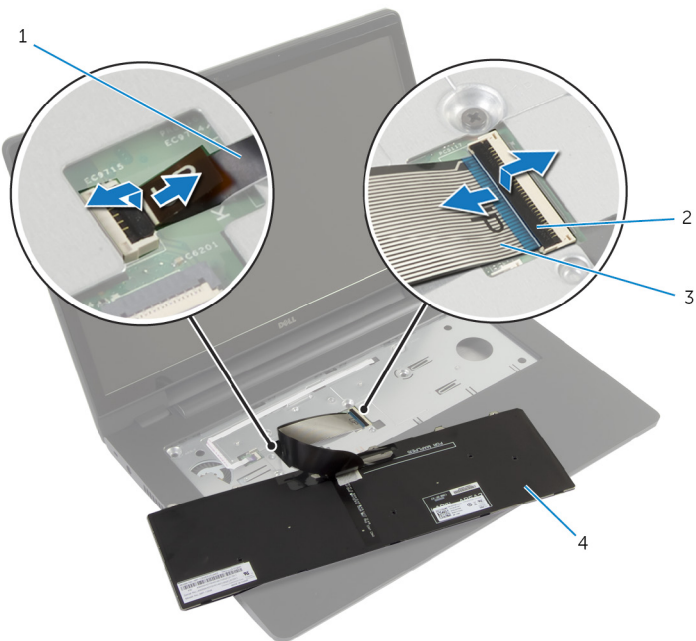

1 billentyűzet
háttérvilágításának kábele

2 reteszek (2)

3 billentyűzetkábel

4 billentyűzet

A billentyűzet visszahelyezése



VIGYÁZAT: A számítógép belsejében végzett munka előtt olvassa el a számítógéphez mellékelt biztonsági tudnivalókat és kövesse a következő fejezet utasításait: [Mielőtt elkezdene dolgozni a számítógép belsejében](#). Miután befejezte a munkát a számítógép belsejében, kövesse a következő fejezet utasításait: [Miután befejezte a munkát a számítógép belsejében](#). További biztonsági útmutatásokat a dell.com/regulatory_compliance címen elérhető Megfelelőségi honlapon találhat.

Művelet



MEGJEGYZÉS: Új billentyűzet beszereléskor a kábeleket a régi kábelhez hasonlóan hajtsa össze. A további információkért tekintse meg a ["Billentyűzetkábelek összehajtása"](#) című részt.

- 1 A billentyűzet és a billentyűzet háttérvilágításának (opcionális) kábelét csúsztassa az alaplapon lévő csatlakozókba, és a kábelek rögzítéséhez nyomja le a csatlakozó reteszeket.
- 2 Fordítsa fel a számítógépet, a billentyűzeten lévő füleket csúsztassa a csuklótámasz szerkezet nyílásaiba, és a billentyűzetet pattintsa a helyére.

A billentyűzetkábelek összehajtása



MEGJEGYZÉS: Billentyűzet-háttérvilágítás kábel csak a háttérvilágítással ellátott billentyűzeteken található.



MEGJEGYZÉS: Az új billentyűzet kézhezvételekor a billentyűzeten lévő kábelek nincsenek összehajtva.

- 1 Helyezze a billentyűzetet egy lapos és tiszta felületre.

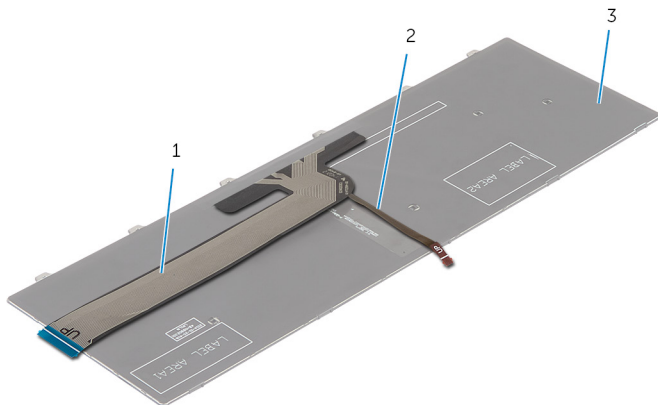

1 billentyűzetkábel

2 billentyűzet
háttérvilágításának kábele

3 billentyűzet



FIGYELMEZTETÉS: A kábelek összehajtásakor ne fejtsen ki túlzottan nagy erőt.

- 2 Emelje fel a billentyűzet kábelét, majd az összehajtási vonalnál óvatosan hajtsa össze a billentyűzet-háttérvilágítás kábelét.

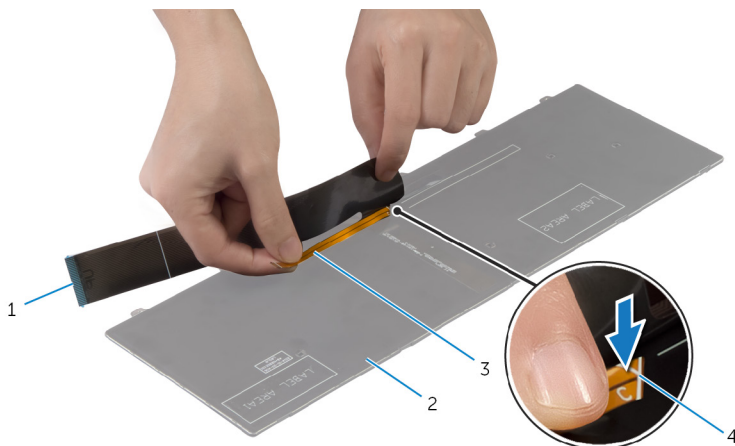

1 billentyűzetkábel

2 billentyűzet

3 billentyűzet
háttérvilágításának kábele

4 összehajtási vonal

- 3 A vonal segítségével óvatosan hajtja össze a billentyűzet kábelét.

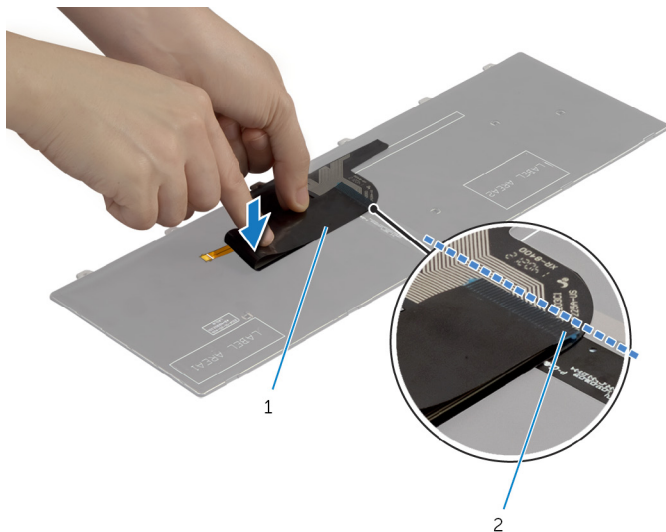

1 billentyűzetkábel

2 vonal

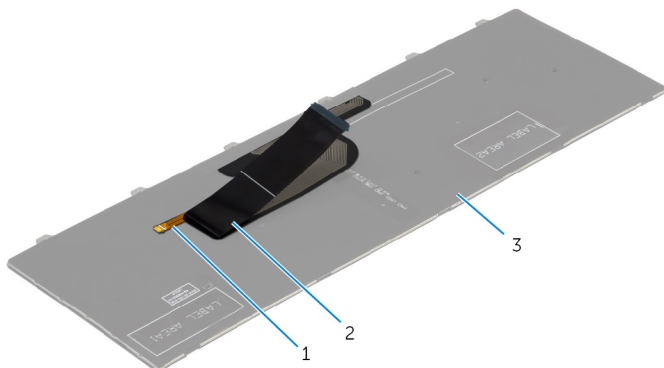

1 billentyűzet
háttérvilágításának kábele

2 billentyűzetkábel

3 billentyűzet

Utólagos tennivalók

Helyezze vissza az [akkumulátort](#).

A csuklótámasz eltávolítása



VIGYÁZAT: A számítógép belsejében végzett munka előtt olvassa el a számítógéphez mellékelt biztonsági tudnivalókat és kövesse a következő fejezet utasításait: [Mielőtt elkezdene dolgozni a számítógép belsejében](#). Miután befejezte a munkát a számítógép belsejében, kövesse a következő fejezet utasításait: [Miután befejezte a munkát a számítógép belsejében](#). További biztonsági útmutatásokat a dell.com/regulatory_compliance címen elérhető Megfelelőségi honlapon találhat.

Előzetes tennivalók

- 1 Távolítsa el az [akkumulátort](#).
- 2 Távolítsa el az [alapburkolatot](#).
- 3 A [merekvlemez](#) eltávolításakor az 1-3. lépéseket végezze el.
- 4 Távolítsa el az [optikai meghajtót](#).
- 5 Távolítsa el a [billentyűzetet](#).

Művelet

- 1 Távolítsa el azon csavarokat, amelyek a csuklótámaszt az alaphoz rögzítik.

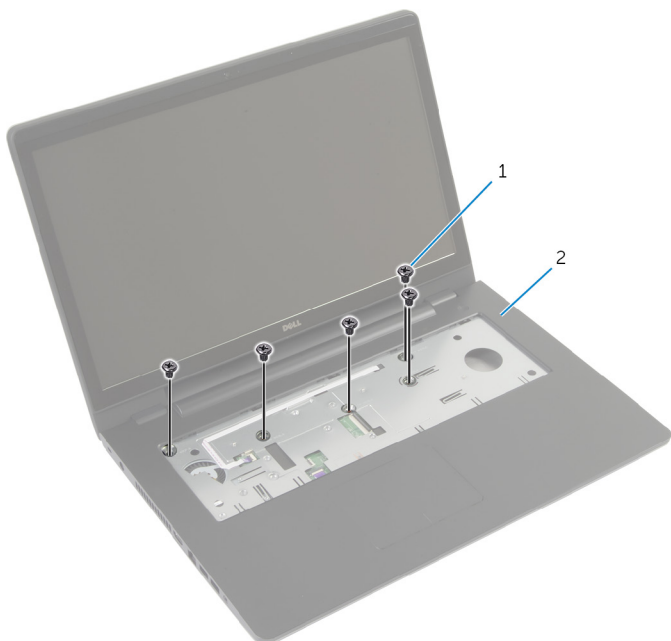

1 csavarok (5 db)

2 csuklótámasz

- 2 Zárja le a kijelzőt és fordítsa a számítógépet a hátoldalával felfelé.

- 3** Távolítsa el a csavarokat, amelyek a csuklótámaszt a számítógép aljához rögzítik.

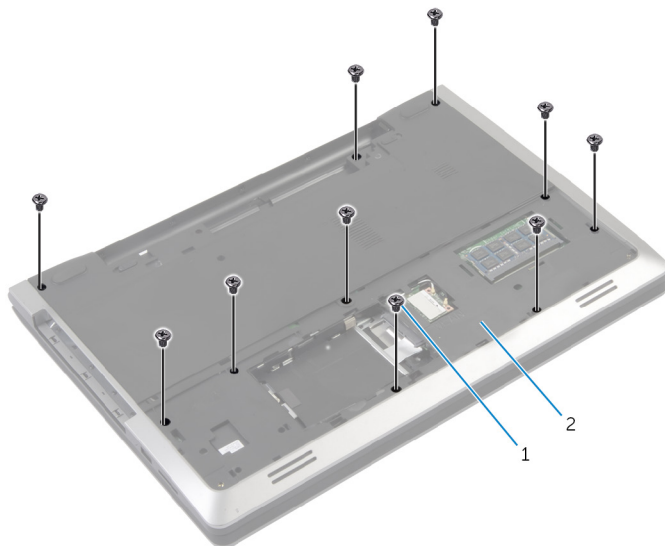

1 csavarok (10)

2 a számítógép alapja

- 4** Fordítsa fel a számítógépet, és nyissa ki a kijelzőt, amennyire csak lehetséges.

- 5 Emelje fel a csatlakozó reteszeket, és válassza le a bekapcsológomb panel kábelét és az érintőpanel kábelét az alaplapról.

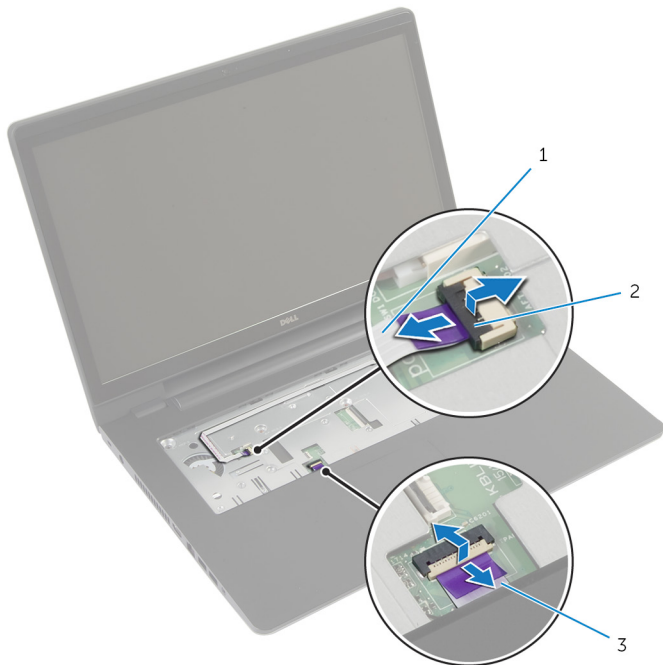

1 bekapcsológomb panel kábele

2 csatlakozó reteszek (2 db)

3 érintőpanel kábel

- 6 Egy műanyag pálca használatával óvatosan emelje meg és oldja ki a csuklótámasz fűleit a számítógép alapján lévő nyílásokból.



1 műanyag pálca

2 csuklótámasz

- 7 A csuklótámaszt emelje ki a kijelző szerkezetből.

A csuklótámasz visszahelyezése



VIGYÁZAT: A számítógép belsejében végzett munka előtt olvassa el a számítógéphez mellékelt biztonsági tudnivalókat és kövesse a következő fejezet utasításait: [Mielőtt elkezdene dolgozni a számítógép belsejében](#). Miután befejezte a munkát a számítógép belsejében, kövesse a következő fejezet utasításait: [Miután befejezte a munkát a számítógép belsejében](#). További biztonsági útmutatásokat a dell.com/regulatory_compliance címen elérhető Megfelelőségi honlapon találhat.

Művelet

- 1 Igazítsa össze a csuklótámaszon lévő füleket a számítógép alján található nyílásokkal, és óvatosan pattintsa a helyére a csuklótámaszt.
- 2 Helyezze vissza a csavarokat, amelyek a csuklótámaszt az alaplapra rögzítik.
- 3 Csúsztassa az érintőpanel és a bekapcsológomb panel kábelét az alaplapon lévő csatlakozókba, és nyomja le a csatlakozóreteszeket a kábelek rögzítéséhez.
- 4 Zárja le a kijelzőt és fordítsa a számítógépet a hátoldalával felfelé.
- 5 Helyezze vissza a csavarokat, amelyek a csuklótámaszt a számítógép aljához rögzítik.

Utólagos tennivalók

- 1 Helyezze vissza a [billentyűzetet](#).
- 2 Helyezze vissza az [optikai meghajtót](#).
- 3 A [merevlemez](#) visszaszerelésakor a 3-5. lépéseket végezze el.
- 4 Helyezze vissza az [alap burkolatot](#).
- 5 Helyezze vissza az [akkumulátort](#).

A bekapcsológomb panel eltávolítása



VIGYÁZAT: A számítógép belsejében végzett munka előtt olvassa el a számítógéphez mellékelt biztonsági tudnivalókat és kövesse a következő fejezet utasításait: [Mielőtt elkezdene dolgozni a számítógép belsejében](#). Miután befejezte a munkát a számítógép belsejében, kövesse a következő fejezet utasításait: [Miután befejezte a munkát a számítógép belsejében](#). További biztonsági útmutatásokat a dell.com/regulatory_compliance címen elérhető Megfelelőségi honlapon találhat.

Előzetes tennivalók

- 1 Távolítsa el az [akkumulátort](#).
- 2 Távolítsa el az [alapburkolatot](#).
- 3 A [merekvizsgálat](#) eltávolításakor az 1-3. lépéseket végezze el.
- 4 Az [optikai meghajtó](#) eltávolításakor az 1-2. lépéseket végezze el.
- 5 Távolítsa el a [billentyűzetet](#).
- 6 Távolítsa el a [csuklótámaszt](#).

Művelet

- 1 Fejtse le a bekapcsológomb panel kábelét a csuklótámaszról.
- 2 Fordítsa fel a csuklótámasz szerkezetet és helyezze egy sima és tiszta felületre.
- 3 Távolítsa el a bekapcsológomb panel kábelét a csuklótámasz szerkezeten lévő nyíláson keresztül
- 4 Távolítsa el a csavart, amely a bekapcsológomb panelt rögzíti a csuklótámaszhoz.
- 5 Jegyezze meg a bekapcsológomb kábel elvezetési útvonálát, majd a kábelt fejtse le a csuklótámaszról.

- 6** Megdöntve emelje meg a bekapcsológomb panelt, és távolítsa el a csuklótámaszról.

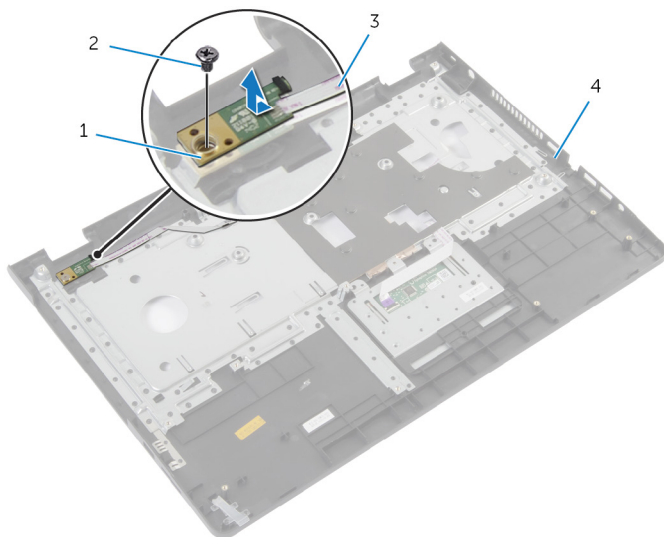

1 bekapcsológomb panel

2 csavar

3 bekapcsológomb panel kábele

4 csuklótámasz

A bekapcsológomb-panel visszahelyezése



VIGYÁZAT: A számítógép belsejében végzett munka előtt olvassa el a számítógéphez mellékelt biztonsági tudnivalókat és kövesse a következő fejezet utasításait: [Mielőtt elkezdene dolgozni a számítógép belsejében](#). Miután befejezte a munkát a számítógép belsejében, kövesse a következő fejezet utasításait: [Miután befejezte a munkát a számítógép belsejében](#). További biztonsági útmutatásokat a dell.com/regulatory_compliance címen elérhető Megfelelőségi honlapon találhat.

Művelet

- 1 A bekapcsológomb panelének furatát illessze a kéztámaszon lévő furathoz.
- 2 Helyezze vissza a csavart, amely a bekapcsológomb panelt a csuklótámaszhoz rögzíti.
- 3 Rögzítse a bekapcsológomb panel kábelét a csuklótámasz szerkezetéhez.
- 4 Csúsztassa keresztül a bekapcsológomb panel kábelét a csuklótámasz szerkezetén lévő nyíláson.
- 5 Fordítsa fejjel lefelé a csuklótámasz szerkezetet.

Utólagos tennivalók

- 1 Helyezze vissza a [csuklótámaszt](#).
- 2 Helyezze vissza a [billentyűzetet](#).
- 3 A [merekvelemz](#) visszaszerelésekor a 3-5. lépéseket végezze el.
- 4 Helyezze vissza az [alap burkolatot](#).
- 5 Helyezze vissza az [akkumulátort](#).

Az érintőpanel eltávolítása



VIGYÁZAT: A számítógép belsejében végzett munka előtt olvassa el a számítógéphez mellékelt biztonsági tudnivalókat és kövesse a következő fejezet utasításait: [Mielőtt elkezdene dolgozni a számítógép belsejében](#). Miután befejezte a munkát a számítógép belsejében, kövesse a következő fejezet utasításait: [Miután befejezte a munkát a számítógép belsejében](#). További biztonsági útmutatásokat a dell.com/regulatory_compliance címen elérhető Megfelelőségi honlapon találhat.

Előzetes tennivalók

- 1 Távolítsa el az [akkumulátort](#).
- 2 Távolítsa el az [alapburkolatot](#).
- 3 A [merevlemez](#) eltávolításakor az 1-3. lépéseket végezze el.
- 4 Az [optikai meghajtó](#) eltávolításakor az 1-2. lépéseket végezze el.
- 5 Távolítsa el a [billentyűzetet](#).
- 6 Távolítsa el a [csuklótámaszt](#).

Művelet

- 1 Emelje meg a csatlakozó reteszét, és az érintőpanel kábelét csatlakoztassa le az érintőpanelről.

- 2** Távolítsa el a csavarokat, amelyek az érintőpanelt a csuklótámaszhoz rögzítik.

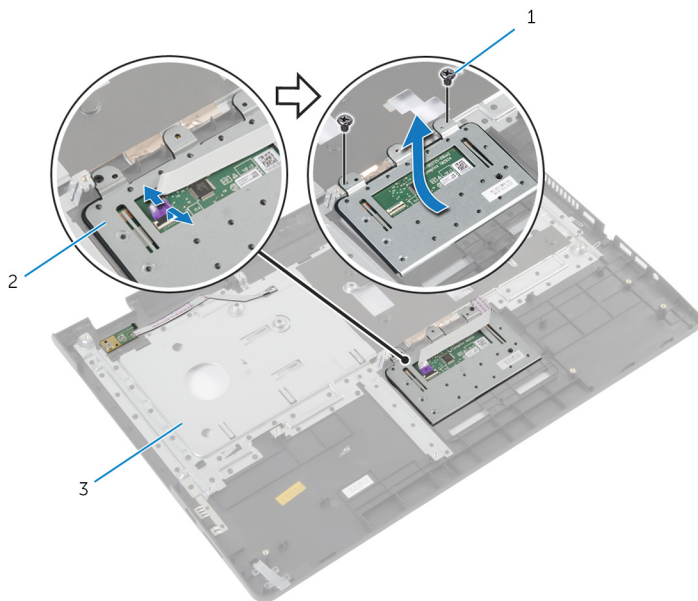

1 csavarok (2)

2 érintőpanel

3 csuklótámasz

- 3** Emelje le az érintőpanelt a csuklótámaszról.

Az érintőpanel visszahelyezése



VIGYÁZAT: A számítógép belsejében végzett munka előtt olvassa el a számítógéphez mellékelt biztonsági tudnivalókat és kövesse a következő fejezet utasításait: [Mielőtt elkezdene dolgozni a számítógép belsejében](#). Miután befejezte a munkát a számítógép belsejében, kövesse a következő fejezet utasításait: [Miután befejezte a munkát a számítógép belsejében](#). További biztonsági útmutatásokat a dell.com/regulatory_compliance címen elérhető Megfelelőségi honlapon találhat.

Művelet

- 1 Igazítsa az érintőpanel csavarhelyeit a csuklótámasz szerkezet csavarhelyeihez.
- 2 Helyezze vissza a csavarokat, amelyek az érintőpanelt a csuklótámaszhoz rögzítik.
- 3 Az érintőpanel kábelét csúsztassa az érintőpanel kábelcsatlakozójába, és a kábel rögzítéséhez nyomja le a csatlakozóreteszt.

Utólagos tennivalók

- 1 Helyezze vissza a [csuklótámaszt](#).
- 2 Helyezze vissza a [billentyűzetet](#).
- 3 Az [optikai meghajtó](#) visszaszerelésekor az 4-5. lépéseket végezze el.
- 4 A [merevlemez](#) visszaszerelésekor a 3-5. lépéseket végezze el.
- 5 Helyezze vissza az [alap burkolatot](#).
- 6 Helyezze vissza az [akkumulátort](#).

Az akkumulátor csatlakozókártya eltávolítása



VIGYÁZAT: A számítógép belsejében végzett munka előtt olvassa el a számítógéphez mellékelt biztonsági tudnivalókat és kövesse a következő fejezet utasításait: [Mielőtt elkezdene dolgozni a számítógép belsejében](#). Miután befejezte a munkát a számítógép belsejében, kövesse a következő fejezet utasításait: [Miután befejezte a munkát a számítógép belsejében](#). További biztonsági útmutatásokat a dell.com/regulatory_compliance címen elérhető Megfelelőségi honlapon találhat.

Előzetes tennivalók

- 1 Távolítsa el az [akkumulátort](#).
- 2 Távolítsa el az [alapburkolatot](#).
- 3 A [merekvizsgálat](#) eltávolításakor az 1-3. lépéseket végezze el.
- 4 Az [optikai meghajtó](#) eltávolításakor az 1-2. lépéseket végezze el.
- 5 Távolítsa el a [billentyűzetet](#).
- 6 Távolítsa el a [csuklótámaszt](#).

Művelet

- 1 Távolítsa el a csavarokat, amelyek az akkumulátor csatlakozókártyát a számítógép alapjához rögzítik.

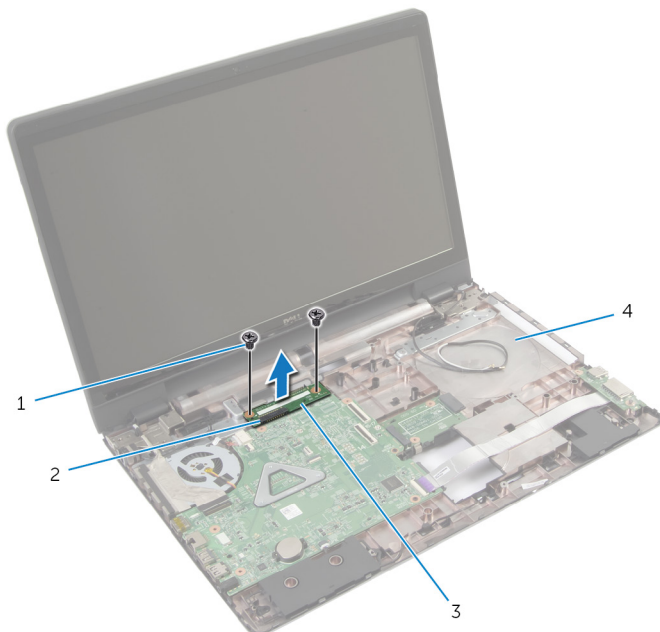

- | | |
|--------------------------------|-----------------------|
| 1 csavarok (2) | 2 csatlakozóretesz |
| 3 akkumulátor csatlakozókártya | 4 a számítógép alapja |

- 2 Az akkumulátor csatlakozókártyát óvatosan megemelve csatlakoztassa le az alaplapról.

Az akkumulátor csatlakozókártya visszahelyezése



VIGYÁZAT: A számítógép belsejében végzett munka előtt olvassa el a számítógéphez mellékelt biztonsági tudnivalókat és kövesse a következő fejezet utasításait: [Mielőtt elkezdene dolgozni a számítógép belsejében](#). Miután befejezte a munkát a számítógép belsejében, kövesse a következő fejezet utasításait: [Miután befejezte a munkát a számítógép belsejében](#). További biztonsági útmutatásokat a dell.com/regulatory_compliance címen elérhető Megfelelőségi honlapon találhat.

Művelet

- 1 Igazítsa az akkumulátor csatlakozókártyán lévő csavarhelyeket a számítógép alján található csavarhelyekhez.
- 2 Nyomja le az akkumulátor csatlakozókártyát a helyére.
- 3 Helyezze vissza a csavarokat, amelyek az akkumulátor csatlakozókártyát a számítógép alapjához rögzítik.

Utólagos tennivalók

- 1 Helyezze vissza a [csuklótámaszt](#).
- 2 Helyezze vissza a [billentyűzetet](#).
- 3 Az [optikai meghajtó](#) visszaszerelésekor az 4-5. lépéseket végezze el.
- 4 A [merekvelemet](#) visszaszerelésekor a 3-5. lépéseket végezze el.
- 5 Helyezze vissza az [alap burkolatot](#).
- 6 Helyezze vissza az [akkumulátort](#).

Az I/O panel eltávolítása



VIGYÁZAT: A számítógép belsejében végzett munka előtt olvassa el a számítógéphez mellékelt biztonsági tudnivalókat és kövesse a következő fejezet utasításait: [Mielőtt elkezdene dolgozni a számítógép belsejében](#). Miután befejezte a munkát a számítógép belsejében, kövesse a következő fejezet utasításait: [Miután befejezte a munkát a számítógép belsejében](#). További biztonsági útmutatásokat a dell.com/regulatory_compliance címen elérhető Megfelelőségi honlapon találhat.

Előzetes tennivalók

- 1 Távolítsa el az [akkumulátort](#).
- 2 Távolítsa el az [alapburkolatot](#).
- 3 A [merekvizsgálat](#) eltávolításakor az 1-3. lépéseket végezze el.
- 4 Az [optikai meghajtó](#) eltávolításakor az 1-2. lépéseket végezze el.
- 5 Távolítsa el a [billentyűzetet](#).
- 6 Távolítsa el a [csuklótámaszt](#).

Művelet

- 1 Távolítsa el azon csavart, amely az I/O kártyát a számítógép aljához rögzíti.
- 2 Óvatosan emelje meg az I/O kártyát, és fordítsa fel.
- 3 Emelje meg a csatlakozó reteszt, és a húzófül segítségével csatlakoztassa le az I/O kártya kábelét az I/O kártyáról.

4 Emelje fel az I/O kártyát a számítógép aljáról.

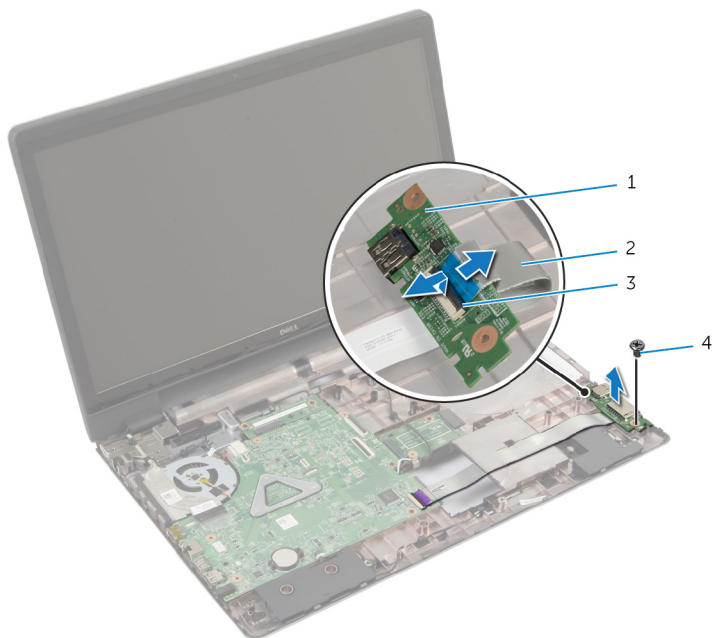

1 I/O kártya

2 I/O kártya kábele

3 csatlakozóretesz

4 csavar

Az I/O kártya visszahelyezése



VIGYÁZAT: A számítógép belsejében végzett munka előtt olvassa el a számítógéphez mellékelt biztonsági tudnivalókat és kövesse a következő fejezet utasításait: [Mielőtt elkezdene dolgozni a számítógép belsejében](#). Miután befejezte a munkát a számítógép belsejében, kövesse a következő fejezet utasításait: [Miután befejezte a munkát a számítógép belsejében](#). További biztonsági útmutatásokat a dell.com/regulatory_compliance címen elérhető Megfelelőségi honlapon találhat.

Művelet

- 1 Az I/O-kártya kábelét csúsztassa az I/O-kártya kábelcsatlakozójába, és a kábel rögzítéséhez nyomja le a csatlakozóreteszt.
- 2 Fordítsa rá az IO-kártyát, majd igazítsa össze az I/O-kártyán lévő csavarlyukakat a számítógép alján lévő csavarlyukakhoz.
- 3 Helyezze vissza a csavart, amely az I/O kártyát rögzíti a számítógép aljához.

Utólagos tennivalók

- 1 Helyezze vissza a [csuklótámaszt](#).
- 2 Helyezze vissza a [billentyűzetet](#).
- 3 Az [optikai meghajtó](#) visszaszerelésekor az 4-5. lépéseket végezze el.
- 4 A [merekvelemes](#) visszaszerelésekor a 3-5. lépéseket végezze el.
- 5 Helyezze vissza az [alap burkolatot](#).
- 6 Helyezze vissza az [akkumulátort](#).

Az optikai meghajtó csatlakozókártya eltávolítása



VIGYÁZAT: A számítógép belsejében végzett munka előtt olvassa el a számítógéphez mellékelt biztonsági tudnivalókat és kövesse a következő fejezet utasításait: [Mielőtt elkezdene dolgozni a számítógép belsejében](#). Miután befejezte a munkát a számítógép belsejében, kövesse a következő fejezet utasításait: [Miután befejezte a munkát a számítógép belsejében](#). További biztonsági útmutatásokat a dell.com/regulatory_compliance címen elérhető Megfelelőségi honlapon találhat.

Előzetes tennivalók

- 1 Távolítsa el az [akkumulátort](#).
- 2 Távolítsa el az [alapburkolatot](#).
- 3 A [merekvizsgálat](#) eltávolításakor az 1-3. lépéseket végezze el.
- 4 Távolítsa el az [optikai meghajtót](#).
- 5 Távolítsa el a [vezeték nélküli kártyát](#).
- 6 Távolítsa el a [billentyűzetet](#).
- 7 Távolítsa el a [csuklótámaszt](#).

Művelet

- 1 Távolítsa el a csavarokat, amelyek az optikai meghajtó csatlakozókártyát a számítógép aljához rögzítik.

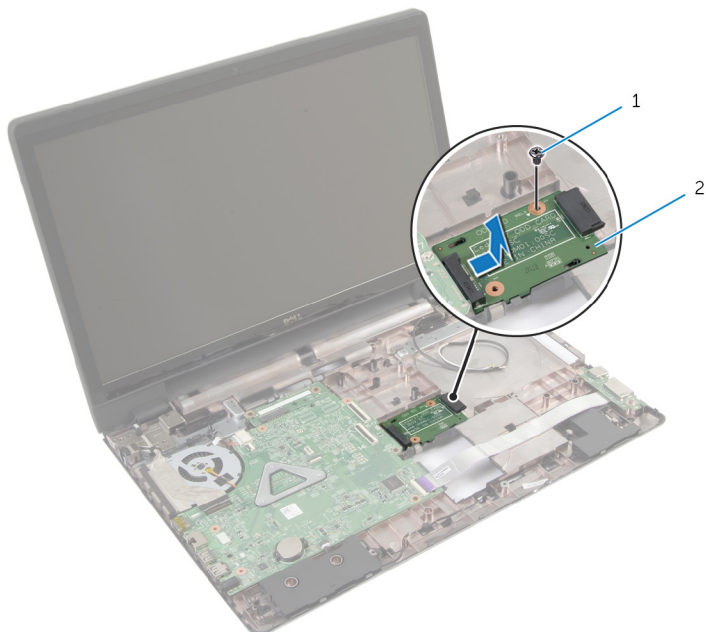

1 csavar

2 optikai meghajtó
csatlakozókártya

- 2 Csúsztassa ki és emelje ki az optikai meghajtó csatlakozókártyáját a számítógép aljáról.

Az optikai meghajtó csatlakozókártya visszahelyezése



VIGYÁZAT: A számítógép belsejében végzett munka előtt olvassa el a számítógéphez mellékelt biztonsági tudnivalókat és kövesse a következő fejezet utasításait: [Mielőtt elkezdene dolgozni a számítógép belsejében](#). Miután befejezte a munkát a számítógép belsejében, kövesse a következő fejezet utasításait: [Miután befejezte a munkát a számítógép belsejében](#). További biztonsági útmutatásokat a dell.com/regulatory_compliance címen elérhető Megfelelőségi honlapon találhat.

Művelet

- 1 Csúsztassa be, majd csatlakoztassa az optikai meghajtó csatlakozókártyáját a számítógép aljához.
- 2 Helyezze vissza a csavarokat, amelyek az optikai meghajtó csatlakozókártyát a számítógép aljához rögzítik.

Utólagos tennivalók

- 1 Helyezze vissza a [csuklótámaszt](#).
- 2 Helyezze vissza a [billentyűzetet](#).
- 3 Helyezze vissza a [vezeték nélküli kártyát](#).
- 4 A [mervélemez](#) visszaszerelésékor a 3-5. lépéseket végezze el.
- 5 Helyezze vissza az [optikai meghajtót](#).
- 6 Helyezze vissza az [alap burkolatot](#).
- 7 Helyezze vissza az [akkumulátort](#).

A gombelem eltávolítása

 **VIGYÁZAT:** A számítógép belsejében végzett munka előtt olvassa el a számítógéphez mellékelt biztonsági tudnivalókat és kövesse a következő fejezet utasításait: [Mielőtt elkezdene dolgozni a számítógép belsejében](#). Miután befejezte a munkát a számítógép belsejében, kövesse a következő fejezet utasításait: [Miután befejezte a munkát a számítógép belsejében](#). További biztonsági útmutatásokat a dell.com/regulatory_compliance címen elérhető Megfelelőségi honlapon találhat.

 **FIGYELMEZTETÉS:** A gombelemek eltávolítása a BIOS-t alapértelmezett beállításra állítja vissza. Javasoljuk, hogy jegyezze fel a BIOS beállításait, mielőtt eltávolítja a gombelemet.

Előzetes tennivalók

- 1 Távolítsa el az [akkumulátort](#).
- 2 Távolítsa el az [alapburkolatot](#).
- 3 A [merevlemez](#) eltávolításakor az 1-3. lépéseket végezze el.
- 4 Az [optikai meghajtó](#) eltávolításakor az 1-2. lépéseket végezze el.
- 5 Távolítsa el a [billentyűzetet](#).
- 6 Távolítsa el a [csuklótámaszt](#).

Művelet

Egy műanyag pálca segítségével óvatosan emelje ki a gombelemet az alaplapon található foglalatból.

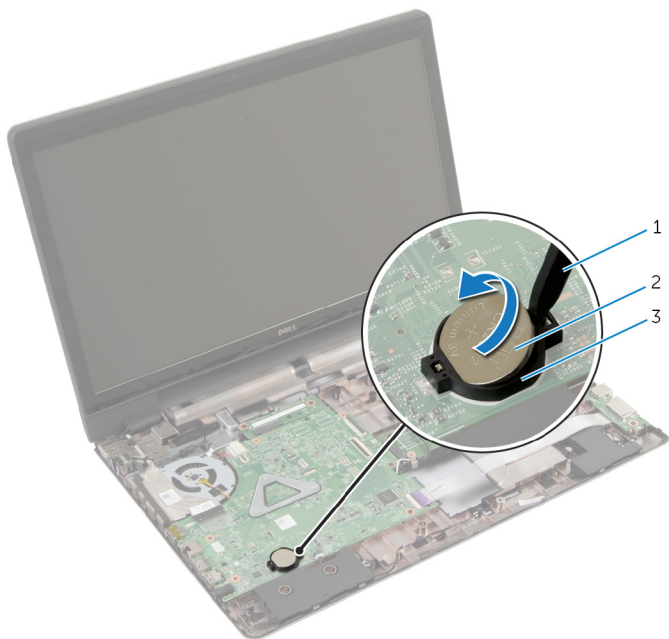

1 műanyag pálca

2 gombelem

3 gombelem foglalat

A gombelem visszahelyezése



VIGYÁZAT: A számítógép belsejében végzett munka előtt olvassa el a számítógéphez mellékelt biztonsági tudnivalókat és kövesse a következő fejezet utasításait: [Mielőtt elkezdené dolgozni a számítógép belsejében](#). Miután befejezte a munkát a számítógép belsejében, kövesse a következő fejezet utasításait: [Miután befejezte a munkát a számítógép belsejében](#). További biztonsági útmutatásokat a dell.com/regulatory_compliance címen elérhető Megfelelőségi honlapon találhat.

Művelet

Helyezze a gombelemet pozitív oldalával fölfelé az alaplapon található aljzatba.

Utólagos tennivalók

- 1 Helyezze vissza a [csuklótámaszt](#).
- 2 Helyezze vissza a [billentyűzetet](#).
- 3 Az [optikai meghajtó](#) visszaszerelésekor az 4-5. lépéseket végezze el.
- 4 A [merevlemez](#) visszaszerelésekor a 3-5. lépéseket végezze el.
- 5 Helyezze vissza az [akkumulátort](#).
- 6 Helyezze vissza az [alap burkolatot](#).

A hangszórók eltávolítása



VIGYÁZAT: A számítógép belsejében végzett munka előtt olvassa el a számítógéphez mellékelt biztonsági tudnivalókat és kövesse a következő fejezet utasításait: [Mielőtt elkezdene dolgozni a számítógép belsejében](#). Miután befejezte a munkát a számítógép belsejében, kövesse a következő fejezet utasításait: [Miután befejezte a munkát a számítógép belsejében](#). További biztonsági útmutatásokat a dell.com/regulatory_compliance címen elérhető Megfelelőségi honlapon találhat.

Előzetes tennivalók

- 1 Távolítsa el az [akkumulátort](#).
- 2 Távolítsa el az [alapburkolatot](#).
- 3 A [mrevlemez](#) eltávolításakor az 1-3. lépéseket végezze el.
- 4 Az [optikai meghajtó](#) eltávolításakor az 1-2. lépéseket végezze el.
- 5 Távolítsa el a [billentyűzetet](#).
- 6 Távolítsa el a [csuklótámaszt](#).
- 7 Távolítsa el az [I/O kártyát](#).

Művelet

- 1 Csatlakoztassa le a hangszóró kábelét az alaplapról.
- 2 Jegyezze fel a hangszórókábel elvezetésének útvonalát, és távolítsa el a számítógép alapján lévő kábelvezetőkből.

- 3 Emelje ki a hangszórókat a hangszórókábelrel együtt a számítógép aljából.

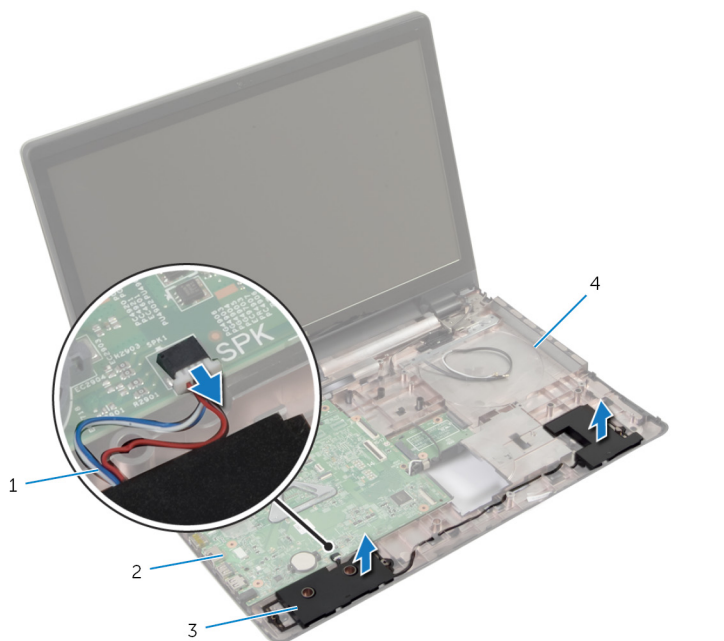

1 hangszóró-kábel

2 alaplap

3 hangszórók (2 db)

4 a számítógép alapja

A hangszórók visszahelyezése



VIGYÁZAT: A számítógép belsejében végzett munka előtt olvassa el a számítógéphez mellékelt biztonsági tudnivalókat és kövesse a következő fejezet utasításait: [Mielőtt elkezdene dolgozni a számítógép belsejében](#). Miután befejezte a munkát a számítógép belsejében, kövesse a következő fejezet utasításait: [Miután befejezte a munkát a számítógép belsejében](#). További biztonsági útmutatásokat a dell.com/regulatory_compliance címen elérhető Megfelelőségi honlapon találhat.

Művelet

- 1 A számítógép alján található illesztési jelek segítségével illesse a helyére a hangszórókat.
- 2 Vezesse el a hangszóró kábelt a számítógép alapján található kábelvezetőkben.
- 3 Csatlakoztassa a hangszóró kábelét az alaplapra.

Utólagos tennivalók

- 1 Helyezze vissza az [I/O kártyát](#).
- 2 Helyezze vissza a [csuklótámaszt](#).
- 3 Helyezze vissza a [billentyűzetet](#).
- 4 A [merekvizsgálat](#) visszaszerelésekor a 3-5. lépéseket végezze el.
- 5 Az [optikai meghajtó](#) visszaszerelésekor az 4-5. lépéseket végezze el.
- 6 Helyezze vissza az [alap burkolatot](#).
- 7 Helyezze vissza az [akkumulátort](#).

Az alaplap eltávolítása



VIGYÁZAT: A számítógép belsejében végzett munka előtt olvassa el a számítógéphez mellékelt biztonsági tudnivalókat és kövesse a következő fejezet utasításait: [Mielőtt elkezdene dolgozni a számítógép belsejében](#). Miután befejezte a munkát a számítógép belsejében, kövesse a következő fejezet utasításait: [Miután befejezte a munkát a számítógép belsejében](#). További biztonsági útmutatásokat a dell.com/regulatory_compliance címen elérhető Megfelelőségi honlapon találhat.



MEGJEGYZÉS: Az Ön szervizcímkéje az alaplapon van. Meg kell adnia a szervizcímjét a rendszer beállításakor miután kicserélte az alaplapot.



MEGJEGYZÉS: Az alaplap cseréje minden, a BIOS setup programján keresztül végzett módosítást törölni fog. A csere után ezeket a módosításokat újra el kell végeznie.



MEGJEGYZÉS: Mielőtt a kábeleket lecsatlakoztatja az alaplapról, jegyezze fel a csatlakozók helyét annak érdekében, hogy az alaplap cseréje után a megfelelő kábeleket csatlakoztassa vissza.

Előzetes tennivalók

- 1 Távolítsa el az [akkumulátort](#).
- 2 Távolítsa el az [alapburkolatot](#).
- 3 Távolítsa el a [memóriamodult](#).
- 4 A [mrevlemez](#) eltávolításakor az 1-3. lépéseket végezze el.
- 5 Az [optikai meghajtó](#) eltávolításakor az 1-2. lépéseket végezze el.
- 6 Távolítsa el a [vezeték nélküli kártyát](#).
- 7 Távolítsa el a [billentyűzetet](#).
- 8 Távolítsa el a [csuklótámaszt](#).
- 9 Távolítsa el az [az akkumulátor csatlakozókártyát](#).
- 10 Távolítsa el az [optikai meghajtó csatlakozókártyát](#).

Művelet

- 1 Zárja le a kijelzőt és fordítsa a számítógépet a hátoldalával felfelé.

- 2 Távolítsa el az antennakábeleket a számítógép alapján található kábelvezetőből.
- 3 Csúsztassa át az antennakábeleket az alaplapon található nyíláson.
- 4 Fordítsa fel a számítógépet, és nyissa ki a kijelzőt, amennyire csak lehetséges.
- 5 Fejtse le a ragasztószalagot, amely a kijelzőkábelét az alaplaphoz rögzíti.
- 6 Emelje fel a csatlakozó reteszeket, és csatlakoztassa le a kijelzőkábelét és az I/O kártya kábelét az alaplapról.
- 7 Fejtse le a kijelzőkábelét a ventilátorról.
- 8 Csatlakoztassa le a tápadapter port kábelét és a hangszóró kábeleket az alaplapról.

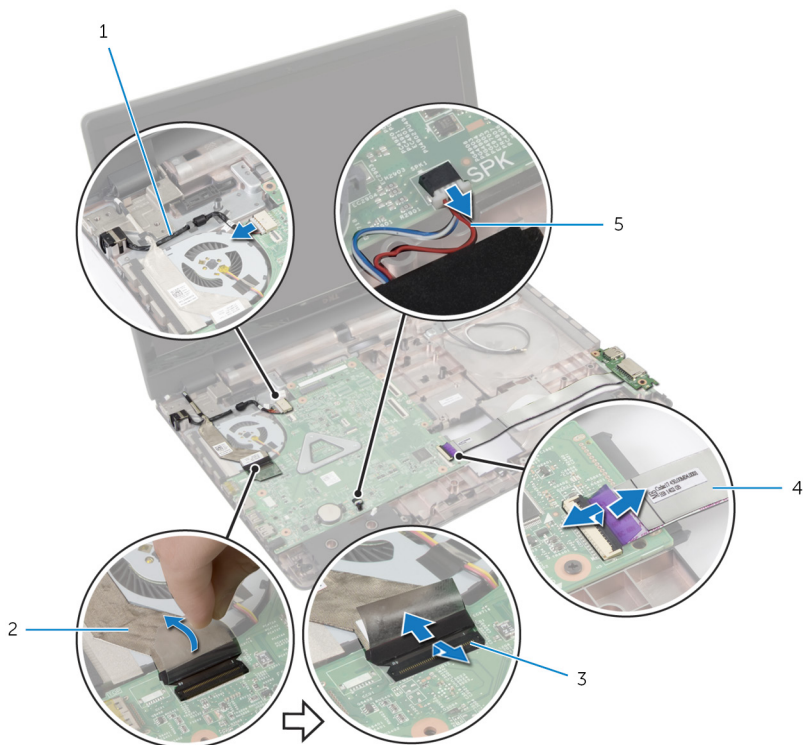

1 tápadapter port kábele

2 kijelzőkábel

3 reteszek (3)

4 I/O kártya kábele

5 hangszóró-kábel

- 9 Távolítsa el az alaplapot a számítógép aljához rögzítő csavarokat.

10 Emelje ki az alaplap szerkezetet a számítógépből.

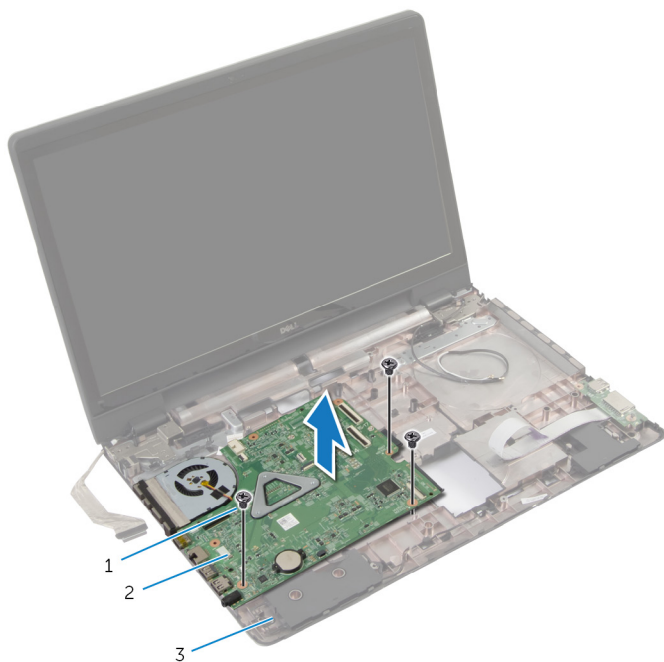

1 csavarok (3 db)

2 alaplap szerelvény

3 a számítógép alapja

11 Távolítsa el a [hűtőborda szerkezetet](#).

Az alaplap visszahelyezése



VIGYÁZAT: A számítógép belsejében végzett munka előtt olvassa el a számítógéphez mellékelt biztonsági tudnivalókat és kövesse a következő fejezet utasításait: [Mielőtt elkezdene dolgozni a számítógép belsejében](#). Miután befejezte a munkát a számítógép belsejében, kövesse a következő fejezet utasításait: [Miután befejezte a munkát a számítógép belsejében](#). További biztonsági útmutatásokat a dell.com/regulatory_compliance címen elérhető Megfelelőségi honlapon találhat.



MEGJEGYZÉS: Az Ön szervicímkéje az alaplapon van. Meg kell adnia a szervicímjét a rendszer beállításakor miután kicserélte az alaplapot.



MEGJEGYZÉS: Az alaplap cseréje minden, a BIOS setup programján keresztül végzett módosítást törölni fog. A csere után ezeket a módosításokat újra el kell végeznie.

Művelet



- 1 Helyezze vissza a [hűtőborda](#) szerkezetet.
- 2 Igazítsa az alaplapon lévő csavarhelyeket a számítógép alján található csavarhelyekhez.
- 3 Helyezze vissza az alaplapot a számítógép aljához rögzítő csavarokat.
- 4 Csatlakoztassa a tápadapter port kábelét és a hangszóró kábeleket az alaplapra.
- 5 Ragassza a kijelzőkábel a ventilátorra.
- 6 A kijelző és az I/O kártya kábelét csúsztassa a csatlakozóikba, és a kábelek rögzítéséhez nyomja le a csatlakozó reteszeket.
- 7 Ragassza vissza a szalagot, amely a kijelzőkábel az alaplaphoz rögzíti.
- 8 Csúsztassa át az antennakábeleket az alaplapon található nyíláson.
- 9 Zárja le a kijelzőt és fordítsa a számítógépet a hátoldalával felfelé.
- 10 Vezesse el az antennakábeleket a számítógép alján.

Utólagos tennivalók

- 1 Helyezze vissza az [optikai meghajtó csatlakozókártyát](#).
- 2 Helyezze vissza [az akkumulátor csatlakozókártyát](#).

- 3 Helyezze vissza a [csuklótámaszt](#).
- 4 Helyezze vissza a [billentyűzetet](#).
- 5 Helyezze vissza a [vezeték nélküli kártyát](#).
- 6 Az [optikai meghajtó](#) visszaszerelésekor a 4-5. lépéseket végezze el.
- 7 A [merekvelem](#) visszaszerelésekor a 3-5. lépéseket végezze el.
- 8 Helyezze vissza a [memóriamodult](#).
- 9 Helyezze vissza az [alap burkolatot](#).
- 10 Helyezze vissza az [akkumulátort](#).

A hűtőborda szerkezet eltávolítása

-  **VIGYÁZAT:** A számítógép belsejében végzett munka előtt olvassa el a számítógéphez mellékelt biztonsági tudnivalókat és kövesse a következő fejezet utasításait: [Mielőtt elkezdene dolgozni a számítógép belsejében](#). Miután befejezte a munkát a számítógép belsejében, kövesse a következő fejezet utasításait: [Miután befejezte a munkát a számítógép belsejében](#). További biztonsági útmutatásokat a dell.com/regulatory_compliance címen elérhető Megfelelőségi honlapon találhat.
-  **VIGYÁZAT:** A hűtőbordák normál működés közben felforrósodhatnak. Adjon nekik elegendő időt lehűlni, mielőtt hozzájuk ér.
-  **FIGYELMEZTETÉS:** A processzor maximális hűtése érdekében ne érintse meg a hűtőborda hőátadó területeit. A kezén található olajok csökkenthetik a hővezető paszta hőleadó képességét.

Előzetes tennivalók

- 1 Távolítsa el az [akkumulátort](#).
- 2 Távolítsa el az [alapburkolatot](#).
- 3 Távolítsa el a [vezeték nélküli kártyát](#).
- 4 Távolítsa el a [memóriamodult](#).
- 5 Az [optikai meghajtó](#) eltávolításakor az 1-2. lépéseket végezze el.
- 6 A [merevlemez](#) eltávolításakor az 1-3. lépéseket végezze el.
- 7 Távolítsa el a [billentyűzetet](#).
- 8 Távolítsa el a [csuklótámaszt](#).
- 9 Távolítsa el az [akkumulátor csatlakozókártyát](#).
- 10 Távolítsa el az [optikai meghajtó csatlakozókártyát](#).
- 11 Az [alaplapp](#) eltávolításakor az 1-10. lépéseket végezze el.

Művelet

- 1 Fordítsa fel az alaplapp szerkezetet és helyezze egy sima és tiszta felületre.

-
- 2 Egymás után (a hűtőbordán jelölt sorrendben) lazítsa meg az elveszíthetetlen csavarokat, amelyek a hűtőborda szerkezetet az alaplaphoz rögzítik.

 **MEGJEGYZÉS:** A hűtőborda kinézete és a csavarok száma a megrendelt konfigurációtól függ.

-
-
- 3 Csatlakoztassa le a ventilátor kábelét az alaplapról.
- 4 Emelje le a hűtőborda szerkezetet az alaplapról.

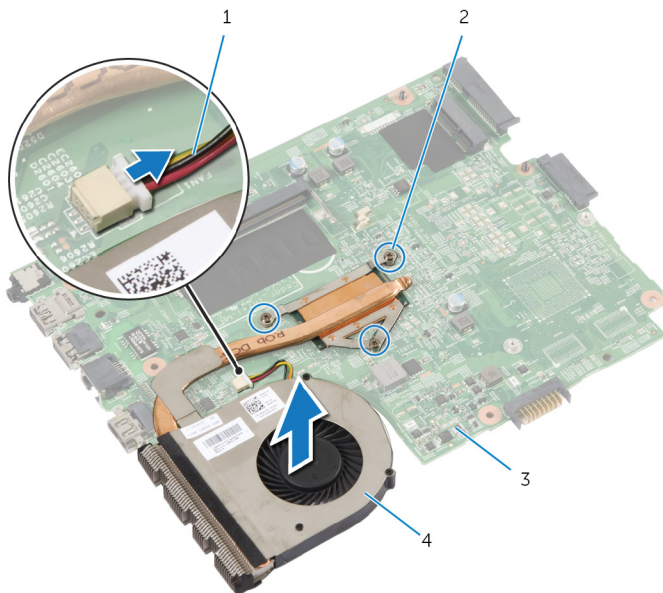

- | | | | |
|---|-----------------|---|-------------------------------------|
| 1 | ventilátorkábel | 2 | elveszíthetetlen csavarok (3 db) |
| 3 | alaplapp | 4 | hűtőborda szerkezet |

A hűtőborda szerkezet visszahelyezése



VIGYÁZAT: A számítógép belsejében végzett munka előtt olvassa el a számítógéphez mellékelt biztonsági tudnivalókat és kövesse a következő fejezet utasításait: [Mielőtt elkezdene dolgozni a számítógép belsejében](#). Miután befejezte a munkát a számítógép belsejében, kövesse a következő fejezet utasításait: [Miután befejezte a munkát a számítógép belsejében](#). További biztonsági útmutatásokat a dell.com/regulatory_compliance címen elérhető Megfelelőségi honlapon találhat.



FIGYELMEZTETÉS: A hűtőborda nem megfelelő elhelyezése az alaplapon és a processzor sérülését okozhatja.

Művelet

- 1 Illessze a hűtőborda szerkezeten lévő csavarlyukakat az alaplapon található csavarlyukakhoz.
- 2 Egymás után (a hűtőbordán jelölt sorrendben) húzza meg az elveszítethetetlen csavarokat, amelyek a hűtőborda szerkezetet az alaplaphoz rögzítik.
- 3 Csatlakoztassa a ventilátor kábelét az alaplapra.
- 4 Fordítsa fel az alaplapot.

Utólagos tennivalók

- 1 Az [alaplapon](#) visszaszerelésekor a 2-10. lépéseket végezze el.
- 2 Helyezze vissza az [optikai meghajtó csatlakozókártyát](#).
- 3 Helyezze vissza az [akkumulátor csatlakozókártyát](#).
- 4 Helyezze vissza a [csuklótámaszt](#).
- 5 Helyezze vissza a [billentyűzetet](#).
- 6 A [merevlemez](#) visszaszerelésekor a 3-5. lépéseket végezze el.
- 7 Az [optikai meghajtó](#) visszaszerelésekor az 4-5. lépéseket végezze el.
- 8 Helyezze vissza a [memóriamodult](#).
- 9 Helyezze vissza a [vezeték nélküli kártyát](#).
- 10 Helyezze vissza az [alaplapon](#) burkolatot.

11 Helyezze vissza az [akkumulátort](#).

A kijelzőszerkezet eltávolítása



VIGYÁZAT: A számítógép belsejében végzett munka előtt olvassa el a számítógéphez mellékelt biztonsági tudnivalókat és kövesse a következő fejezet utasításait: [Mielőtt elkezdene dolgozni a számítógép belsejében](#). Miután befejezte a munkát a számítógép belsejében, kövesse a következő fejezet utasításait: [Miután befejezte a munkát a számítógép belsejében](#). További biztonsági útmutatásokat a dell.com/regulatory_compliance címen elérhető Megfelelőségi honlapon találhat.

Előzetes tennivalók



MEGJEGYZÉS: A jelen utasítások kizárólag azon laptopokra vonatkoznak, amelyek nem érintőképernyővel vannak felszerelve.

- 1 Távolítsa el az [akkumulátort](#).
- 2 Távolítsa el az [alapburkolatot](#).
- 3 A [mereklemez](#) eltávolításakor az 1-3. lépéseket végezze el.
- 4 Az [optikai meghajtó](#) eltávolításakor az 1-2. lépéseket végezze el.
- 5 Távolítsa el a [billentyűzetet](#).
- 6 Távolítsa el a [csuklótámaszt](#).

Művelet

- 1 Zárja le a kijelzőt és fordítsa a számítógépet a hátoldalával felfelé.
- 2 Válassza le az antennakábeleket a vezeték nélküli kártyáról.
- 3 Távolítsa el az antennakábeleket a számítógép alapján található kábelvezetőből.
- 4 Csúsztassa át az antennakábeleket az alaplapon található nyíláson.
- 5 Fordítsa fel a számítógépet, és nyissa ki a kijelzőt, amennyire csak lehetséges.
- 6 Fejtsse le a ragasztószalagot, amely a kijelzőkábelét az alaplaphoz rögzíti.

- 7** Emelje fel a csatlakozóreteszt, és csatlakoztassa le a kijelzőkábelt az alaplapról.

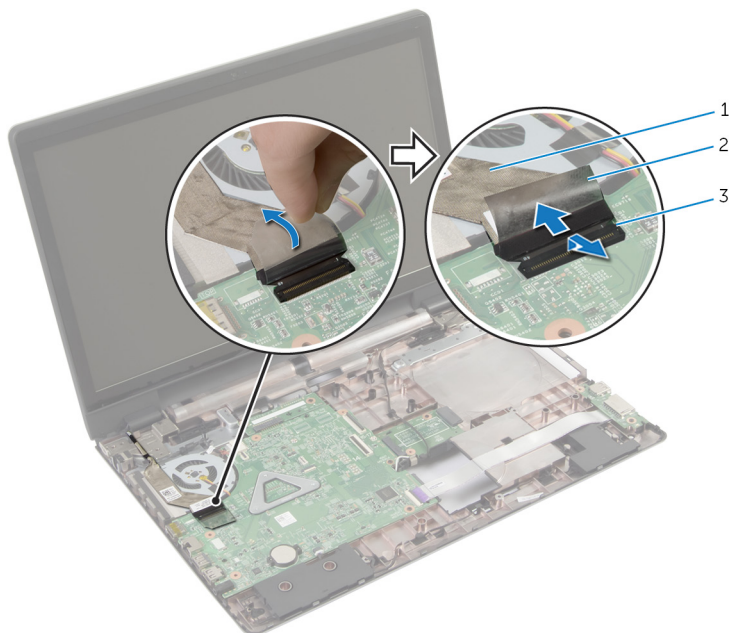

1 kijelzőkábel

2 szalag

3 csatlakozóreteszt

- 8** Fejtse le a kijelzőkábelt a ventilátorról.
- 9** Távolítsa el azon csavarokat, amelyek a kijelző szerelvényt a számítógép aljához rögzítik.
- 10** Jegyezze fel az antennakábel elvezetésének útvonalát, és távolítsa el a számítógép alapján lévő kábelvezetőkből.

11 Emelje ki a kijelző szerelvényt a számítógép aljából.



1 kijelzőszerkezet
3 a számítógép alapja

2 csavarok (3 db)

A kijelzőszerkezet visszahelyezése



VIGYÁZAT: A számítógép belsejében végzett munka előtt olvassa el a számítógéphez mellékelt biztonsági tudnivalókat és kövesse a következő fejezet utasításait: [Mielőtt elkezdene dolgozni a számítógép belsejében](#). Miután befejezte a munkát a számítógép belsejében, kövesse a következő fejezet utasításait: [Miután befejezte a munkát a számítógép belsejében](#). További biztonsági útmutatásokat a dell.com/regulatory_compliance címen elérhető Megfelelőségi honlapon találhat.

Művelet



MEGJEGYZÉS: A jelen utasítások kizárólag azon laptopokra vonatkoznak, amelyek nem érintőképernyővel vannak felszerelve.

- 1 A kijelző szerelvényt helyezze a számítógép aljára, és a kijelző szerelvény csavarhelyeit igazítsa a számítógép alján lévő csavarhelyekhez.
- 2 Helyezze vissza a csavarokat, amelyek a kijelzőegységet a számítógép aljához rögzítik.
- 3 Vezesse el az antennakábeleket a számítógép alapján található kábelvezetőben.
- 4 Ragassza a kijelzőkábelt a ventilátorra.
- 5 Csatlakoztassa a kijelzőkábelt az alaplapra.
- 6 Ragassza vissza a szalagot, amely a kijelzőkábelt az alaplaphoz rögzíti.
- 7 Zárja le a kijelzőt és fordítsa a számítógépet a hátoldalával felfelé.
- 8 Vezesse be az antennakábeleket az számítógép alján található nyíláson.
- 9 Vezesse el az antennakábeleket a számítógép alapján.
- 10 Csatlakoztassa az antennakábeleket a vezeték nélküli kártyához.

Utólagos tennivalók

- 1 Helyezze vissza a [csuklótámaszt](#).
- 2 Helyezze vissza a [billentyűzetet](#).
- 3 Az [optikai meghajtó](#) visszaszerelésekor a 4-5. lépéseket végezze el.

- 4 A [mervlemez](#) visszaszerelésekor a 3-5. lépéseket végezze el.
- 5 Helyezze vissza az [alap burkolatot](#).
- 6 Helyezze vissza az [akkumulátort](#).

A kijelzőelőlap eltávolítása



VIGYÁZAT: A számítógép belsejében végzett munka előtt olvassa el a számítógéphez mellékelt biztonsági tudnivalókat és kövesse a következő fejezet utasításait: [Mielőtt elkezdene dolgozni a számítógép belsejében](#). Miután befejezte a munkát a számítógép belsejében, kövesse a következő fejezet utasításait: [Miután befejezte a munkát a számítógép belsejében](#). További biztonsági útmutatásokat a dell.com/regulatory_compliance címen elérhető Megfelelőségi honlapon találhat.

Előzetes tennivalók

- 1 Távolítsa el az [alapburkolatot](#).
- 2 Távolítsa el az [akkumulátort](#).
- 3 A [mrevlemez](#) eltávolításakor az 1-3. lépéseket végezze el.
- 4 Az [optikai meghajtó](#) eltávolításakor az 1-2. lépéseket végezze el.
- 5 Távolítsa el a [billentyűzetet](#).
- 6 Távolítsa el a [csuklótámaszt](#).
- 7 Távolítsa el a [kijelző szerkezetet](#).

Művelet

Az ujjhegyeivel óvatosan fejtse ki a kijelzőelőlap belső széleit, és a kijelzőelőlapot emelje ki a kijelzőszerkezetből.

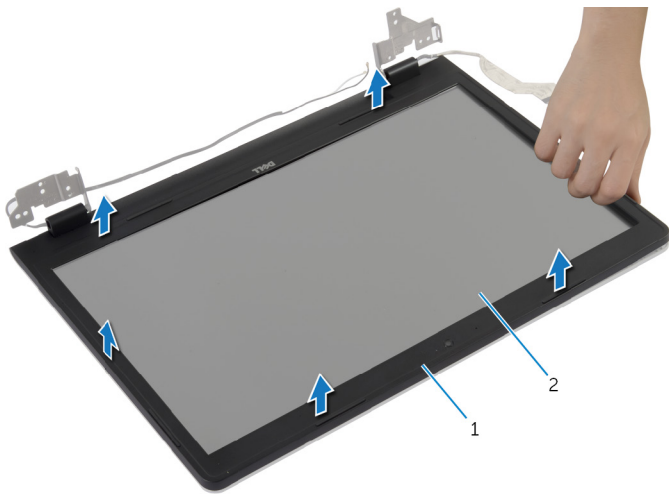

1 kijelzőelőlap

2 kijelzőpanel

A kijelzőelőlap visszahelyezése



VIGYÁZAT: A számítógép belsejében végzett munka előtt olvassa el a számítógéphez mellékelt biztonsági tudnivalókat és kövesse a következő fejezet utasításait: [Mielőtt elkezdene dolgozni a számítógép belsejében](#). Miután befejezte a munkát a számítógép belsejében, kövesse a következő fejezet utasításait: [Miután befejezte a munkát a számítógép belsejében](#). További biztonsági útmutatásokat a dell.com/regulatory_compliance címen elérhető Megfelelőségi honlapon találhat.

Művelet

A kijelző előlapot illessze a kijelző hátlapra, majd óvatosan pattintsa a helyére.

Utólagos tennivalók

- 1 Helyezze vissza a [kijelzőegységet](#).
- 2 Helyezze vissza a [csuklótámaszt](#).
- 3 Helyezze vissza a [billentyűzetet](#).
- 4 Az [optikai meghajtó](#) visszaszerelésekor a 4-5. lépéseket végezze el.
- 5 A [mereklemez](#) visszaszerelésekor a 3-5. lépéseket végezze el.
- 6 Helyezze vissza az [alap burkolatot](#).
- 7 Helyezze vissza az [akkumulátort](#).

A kamera eltávolítása



VIGYÁZAT: A számítógép belsejében végzett munka előtt olvassa el a számítógéphez mellékelt biztonsági tudnivalókat és kövesse a következő fejezet utasításait: [Mielőtt elkezdene dolgozni a számítógép belsejében](#). Miután befejezte a munkát a számítógép belsejében, kövesse a következő fejezet utasításait: [Miután befejezte a munkát a számítógép belsejében](#). További biztonsági útmutatásokat a dell.com/regulatory_compliance címen elérhető Megfelelőségi honlapon találhat.

Előzetes tennivalók

- 1 Távolítsa el az [akkumulátort](#).
- 2 Távolítsa el az [alapburkolatot](#).
- 3 A [merekvelemz](#) eltávolításakor az 1-3. lépéseket végezze el.
- 4 Az [optikai meghajtó](#) eltávolításakor az 1-2. lépéseket végezze el.
- 5 Távolítsa el a [billentyűzetet](#).
- 6 Távolítsa el a [csuklótámaszt](#).
- 7 Távolítsa el a [kijelző szerkezetet](#).
- 8 Távolítsa el a [kijelzőelőlapot](#).

Művelet

- 1 Óvatosan emelje fel, majd válassza le a kamerát a kijelző hátlapjáról.

2 Válassza le a kamerakábelt a kameráról.

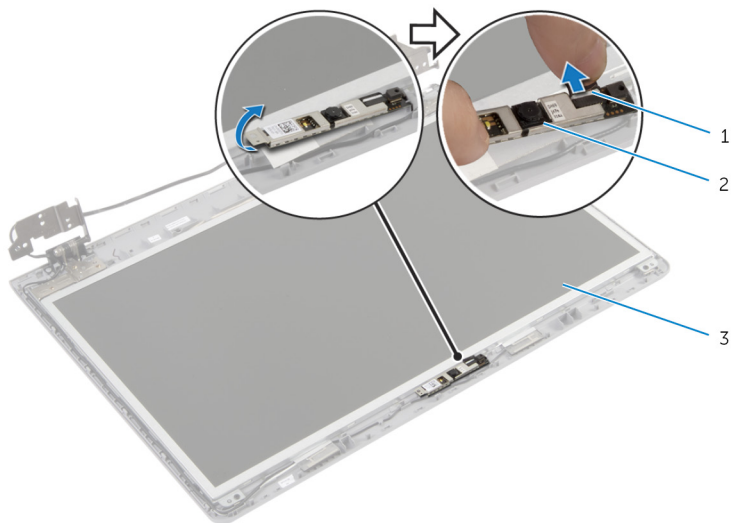

1 kamerakábel

2 kamera

3 kijelző hátlap

A kamera visszahelyezése



VIGYÁZAT: A számítógép belsejében végzett munka előtt olvassa el a számítógéphez mellékelt biztonsági tudnivalókat és kövesse a következő fejezet utasításait: [Mielőtt elkezdene dolgozni a számítógép belsejében](#). Miután befejezte a munkát a számítógép belsejében, kövesse a következő fejezet utasításait: [Miután befejezte a munkát a számítógép belsejében](#). További biztonsági útmutatásokat a dell.com/regulatory_compliance címen elérhető Megfelelőségi honlapon találhat.

Művelet

- 1 Csatlakoztassa a kamera kábelét a kamerához.
- 2 A kijelző hátlapján lévő illesztési jelek segítségével helyezze vissza a kamerát a helyére.
- 3 Rögzítse a kamerát a kijelző hátlapjához.

Utólagos tennivalók

- 1 Helyezze vissza a [kijelzőelőlapot](#).
- 2 Helyezze vissza a [kijelzőegységet](#).
- 3 Helyezze vissza a [csuklótámaszt](#).
- 4 Helyezze vissza a [billentyűzetet](#).
- 5 Az [optikai meghajtó](#) visszaszerelésekor a 4-5. lépéseket végezze el.
- 6 A [merekvelemet](#) visszaszerelésekor a 3-5. lépéseket végezze el.
- 7 Helyezze vissza az [alap burkolatot](#).
- 8 Helyezze vissza az [akkumulátort](#).

A kijelzőpanel eltávolítása



VIGYÁZAT: A számítógép belsejében végzett munka előtt olvassa el a számítógéphez mellékelt biztonsági tudnivalókat és kövesse a következő fejezet utasításait: [Mielőtt elkezdene dolgozni a számítógép belsejében](#). Miután befejezte a munkát a számítógép belsejében, kövesse a következő fejezet utasításait: [Miután befejezte a munkát a számítógép belsejében](#). További biztonsági útmutatásokat a dell.com/regulatory_compliance címen elérhető Megfelelőségi honlapon találhat.

Előzetes tennivalók

- 1 Távolítsa el az [akkumulátort](#).
- 2 Távolítsa el az [alapburkolatot](#).
- 3 A [mrevlemez](#) eltávolításakor az 1-3. lépéseket végezze el.
- 4 Az [optikai meghajtó](#) eltávolításakor az 1-2. lépéseket végezze el.
- 5 Távolítsa el a [billentyűzetet](#).
- 6 Távolítsa el a [csuklótámaszt](#).
- 7 Távolítsa el a [kijelző szerkezetet](#).
- 8 Távolítsa el a [kijelzőelőlapot](#).
- 9 Távolítsa el a [kamerát](#).

Művelet

- 1 Jegyezze fel a kábel elvezetésének útvonalát, és távolítsa el a kijelzőkábelt a számítógép alapján lévő kábelvezetőkből.

- 2 Távolítsa el a csavarokat, amelyek a kijelzőpanelt a kijelző hátlapra rögzítik.

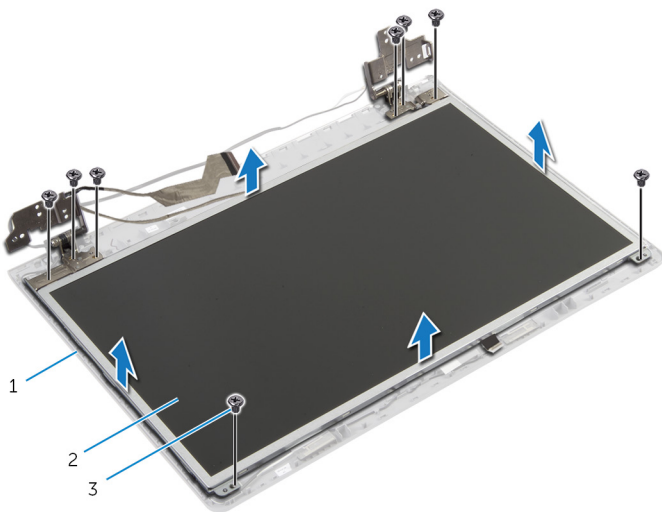

1 kijelző hátlap

2 kijelzőpanel

3 csavarok (8)

- 3 Óvatosan emelje fel és fordítsa meg a kijelzőpanelt.
4 Fejtse le a kijelzőkábelt a kijelzőpanelhez rögzítő ragasztószalagot.

- 5 Emelje meg a csatlakozó reteszt, és a kijelző kábelét csatlakoztassa le a kijelzőpanelről.

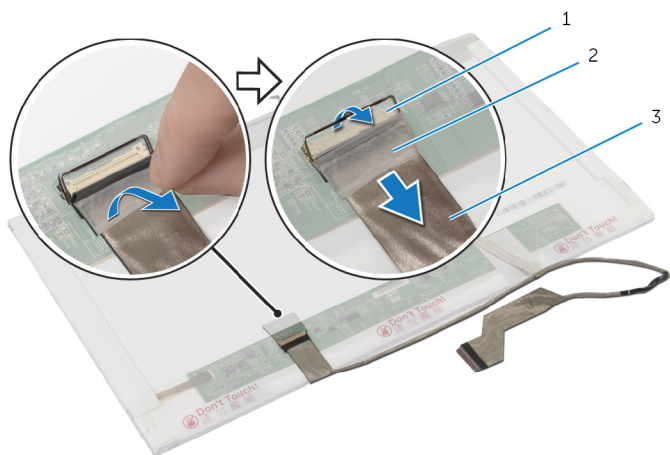

1 csatlakozóretesz

2 szalag

3 kijelzőkábel

A kijelzőpanel visszahelyezése



VIGYÁZAT: A számítógép belsejében végzett munka előtt olvassa el a számítógéphez mellékelt biztonsági tudnivalókat és kövesse a következő fejezet utasításait: [Mielőtt elkezdene dolgozni a számítógép belsejében](#). Miután befejezte a munkát a számítógép belsejében, kövesse a következő fejezet utasításait: [Miután befejezte a munkát a számítógép belsejében](#). További biztonsági útmutatásokat a dell.com/regulatory_compliance címen elérhető Megfelelőségi honlapon találhat.

Művelet

- 1 Csatlakoztassa a kijelző kábelét a kijelző paneljéhez, és nyomja le a csatlakozóreteszt a kábel rögzítéséhez.
- 2 Ragassza fel a kijelzőkábel a kijelzőpanelhez rögzítő szalagot.
- 3 A kijelzőpanelt óvatosan helyezze a kijelző hátlapjára.
- 4 Illesse a kijelzőpanel csavarhelyeit a kijelző hátlapján lévő csavarhelyekhez.
- 5 Helyezze vissza a csavarokat, amelyek a kijelzőpanelt a kijelző hátlapra rögzítik.
- 6 Vezesse át a kijelzőkábel a kijelző hátlapjának kábelvezetőin.

Utólagos tennivalók

- 1 Helyezze vissza a [kamerát](#).
- 2 Helyezze vissza a [kijelzőelőlapot](#).
- 3 Helyezze vissza a [kijelzőegységet](#).
- 4 Helyezze vissza a [csuklótámaszt](#).
- 5 Helyezze vissza a [billentyűzetet](#).
- 6 Az [optikai meghajtó](#) visszaszerelésekor a 4-5. lépéseket végezze el.
- 7 A [merevlemez](#) visszaszerelésekor a 3-5. lépéseket végezze el.
- 8 Helyezze vissza az [alap burkolatot](#).
- 9 Helyezze vissza az [akkumulátort](#).

A kijelző hátlap és az antenna szerkezet eltávolítása



VIGYÁZAT: A számítógép belsejében végzett munka előtt olvassa el a számítógéphez mellékelt biztonsági tudnivalókat és kövesse a következő fejezet utasításait: [Mielőtt elkezdene dolgozni a számítógép belsejében](#). Miután befejezte a munkát a számítógép belsejében, kövesse a következő fejezet utasításait: [Miután befejezte a munkát a számítógép belsejében](#). További biztonsági útmutatásokat a dell.com/regulatory_compliance címen elérhető Megfelelőségi honlapon találhat.

Előzetes tennivalók



MEGJEGYZÉS: A jelen utasítások kizárólag azon laptopokra vonatkoznak, melyek nem érintőképernyővel vannak felszerelve.

- 1 Távolítsa el az [akkumulátort](#).
- 2 Távolítsa el az [alapburkolatot](#).
- 3 A [merekvizelés](#) eltávolításakor az 1-3. lépéseket végezze el.
- 4 Az [optikai meghajtó](#) eltávolításakor az 1-2. lépéseket végezze el.
- 5 Távolítsa el a [billentyűzetet](#).
- 6 Távolítsa el a [csuklótámaszt](#).
- 7 Távolítsa el a [kijelző szerkezetet](#).
- 8 Távolítsa el a [kijelzőelőlapot](#).
- 9 Távolítsa el a [kamerát](#).
- 10 A [kijelzőpanel](#) eltávolításakor az 1-3. lépéseket végezze el.

Művelet

- 1 A kijelző hátlapjáról és az antenna szerkezetéről válassza le azon ragasztószalagot, mely az antennakábeleket a kijelző hátlapjához rögzíti.
- 2 Távolítsa el az antenna kábeleit a kijelző hátlapján lévő kábelvezetőkből.

3 Emelje le az antennakábeleket a kijelző hátlapjáról.

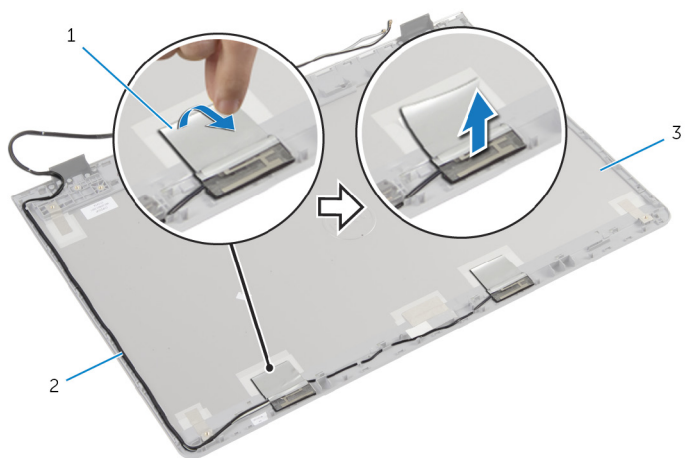

1 szalag

2 antennakábelek

3 kijelző hátlap és antenna
szerkezet

A kijelző hátlap és az antenna szerkezet visszahelyezése



VIGYÁZAT: A számítógép belsejében végzett munka előtt olvassa el a számítógéphez mellékelt biztonsági tudnivalókat és kövesse a következő fejezet utasításait: [Mielőtt elkezdene dolgozni a számítógép belsejében](#). Miután befejezte a munkát a számítógép belsejében, kövesse a következő fejezet utasításait: [Miután befejezte a munkát a számítógép belsejében](#). További biztonsági útmutatásokat a dell.com/regulatory_compliance címen elérhető Megfelelőségi honlapon találhat.

Művelet

- 1 Vezesse át az antennakábeleket az kijelző hátlapján lévő kábelvezetőkön keresztül.
- 2 Ragassza fel a ragasztószalagot, amely az antennakábeleket a kijelző hátlapjához rögzíti.

Utólagos tennivaló

- 1 A [kijelzőpanel](#) visszaszerelésekor a 3-6. lépéseket végezze el.
- 2 Helyezze vissza a [kamerát](#).
- 3 Helyezze vissza a [kijelzőelőlapot](#).
- 4 Helyezze vissza a [kijelzőegységet](#).
- 5 Helyezze vissza a [csuklótámaszt](#).
- 6 Helyezze vissza a [billentyűzetet](#).
- 7 Az [optikai meghajtó](#) visszaszerelésekor az 1-2. lépéseket végezze el.
- 8 A [merevlemez](#) visszaszerelésekor az 1-3. lépéseket végezze el.
- 9 Helyezze vissza az [alap burkolatot](#).
- 10 Helyezze vissza az [akkumulátort](#).

A BIOS frissítése

A BIOS-t akkor kell frissíteni, ha frissítések állnak rendelkezésre, vagy lecserélte az alaplapot. A BIOS frissítéséhez:

- 1 Kapcsolja be a számítógépet.
- 2 Látogasson el a **support.dell.com** weboldalra.
- 3 Ha megvan a számítógép szervizcímkeje, írja be a szervizcímkit, és kattintson a **Submit** (Elküldés) lehetőségre.
Ha nincs meg a számítógép szervizcímkeje, a számítógép szervizcímkejének automatikus érzékeléséhez kattintson a **Detect My Product** (A termék érzékelése) lehetőségre.
 **MEGJEGYZÉS:** Ha a szervizcímke nem érzékelhető automatikusan, válassza ki a termék nevét a termék kategóriák alatt.
- 4 Kattintson a **Get Drivers and Downloads** (Illesztőprogramok és letöltések) lehetőségre.
- 5 Kattintson a **View All Drivers** (Összes meghajtó megtekintése) lehetőségre.
- 6 Az **Operating System** (Operációs rendszer) legördülő listában válassza ki a számítógépére telepített operációs rendszert.
- 7 Kattintson a **BIOS** lehetőségre.
- 8 A legfrissebb BIOS verzió letöltéséhez kattintson a **Download File** (Fájl letöltése) lehetőségre.
- 9 A következő oldalon válassza a **Single-file download** (Egy fájl letöltése) lehetőséget, majd kattintson a **Continue** (Folytatás) lehetőségre.
- 10 Mentse el a fájlt, majd a letöltés befejezése után keresse meg a mappát, amelybe a BIOS frissítőfájlt mentette.
- 11 Kattintson duplán a BIOS frissítőfájl ikonjára, és kövesse a képernyőn megjelenő utasításokat.

Segítség igénybevétele és a Dell elérhetőségei

Segítség források

Az alábbi online segítség források használatával férhet hozzá a Dell termékekkel kapcsolatos információkhoz és segítséghez:

| Segítség információk | Segítség opciók |
|---|---|
| A Windows Sűgó elérése | Windows 8.1 — Nyissa meg a Keresés szimbólumot, a keresőmezőbe írja be, hogy Sűgó és támogatás, majd nyomja meg az Enter gombot. Windows 7 — Kattintson a Start → Sűgó és támogatás lehetőségre. |
| A Dell termékekre és szolgáltatásokra vonatkozó információk | Lásd: dell.com . |
| Hibaelhárítási információk, felhasználói kézikönyvek, beállítási információk, termékspecifikációk, műszaki sűgó blogok, illesztőprogramok, szoftverfrissítések stb. | Lásd: dell.com/support . |
| A Microsoft Windows 8.1-re vonatkozó információk | Lásd: dell.com/windows8 . |
| A Microsoft Windows 7-re vonatkozó információk | Kattintson a Start → Minden program → Dell sűgó dokumentáció lehetőségre . |
| Információk az operációs rendszerre, a számítógép beállítására és használatára, az adatok biztonsági mentésére, diagnosztikára stb. vonatkozóan. | Lásd: <i>Én és a Dell számítógépem</i> a dell.com/support/manuals weboldalon. |

A Dell elérhetőségei

Ha értékesítéssel, műszaki támogatással vagy ügyfélszolgálattal kapcsolatosan szeretne a Dell-hez fordulni, látogasson el ide: dell.com/contactdell.



MEGJEGYZÉS: Az elérhetőség országonként és termékenként változik, és előfordulhat, hogy néhány szolgáltatás nem áll rendelkezésre az Ön országában.



MEGJEGYZÉS: Amennyiben nem rendelkezik aktív internetkapcsolattal, elérhetőségeinket megtalálhatja a vásárlást igazoló nyugtán, a csomagoláson, a számlán vagy a Dell termékkatalógusban.